



SPA 25 PRISMA AV-РЕСИВЕР

Руководство пользователя



СОДЕРЖАНИЕ

| | |
|-----------------------------------------------------------------|-------|
| Добро пожаловать! | 4 |
| Подготовка к работе | 5-7 |
| Разъемы на задней панели | 8 |
| Пульт дистанционного управления PRISMA | 9-10 |
| Управление SPA25 Prisma | 11-14 |
| Проводное подключение источников | 15 |
| Воспроизведение звука с жесткого диска или музыкального сервера | 16 |
| Воспроизведение потоковой музыки с телефона, планшета или ПК | 17 |
| Настройка параметров SPA25 Prisma | 18 |
| Настройка источников | 19-20 |
| Конфигурации акустических систем | 21-24 |
| Настройка акустических систем | 25-28 |
| Технология DIRAC LIVE | 29 |
| Основные настройки | 30-31 |
| Технические характеристики | 32-33 |
| Дополнительная информация | 34 |

ВНИМАНИЕ!

ЧТОБЫ ИСКЛЮЧИТЬ РИСК ВОЗГОРАНИЯ И ПОВРЕЖДЕНИЯ УСТРОЙСТВА, ИСПОЛЬЗУЙТЕ ПРЕДОХРАНИТЕЛИ ТОЧНО ТАКОГО ЖЕ ТИПА И НОМИНАЛА.

Соответствие требованиям безопасности

Данное изделие разработано в соответствии с международным стандартом электробезопасности IEC 60065.

ВНИМАНИЕ!

ОПАСНОСТЬ ПОРАЖЕНИЯ ЭЛЕКТРИЧЕСКИМ ТОКОМ, НЕ ОТКРЫВАТЬ!



Треугольник с символом молнии предупреждает пользователя о наличии неизолированного опасного напряжения внутри корпуса изделия, которое может представлять угрозу поражения электрическим током.



Восклицательный знак в равностороннем треугольнике предупреждает пользователя о наличии важных инструкций по работе и эксплуатации (обслуживанию), прилагаемых к изделию.

ПРИМЕЧАНИЕ: Во избежание поражения электрическим током не снимайте крышку (или заднюю панель) устройства. Внутри нет деталей, пригодных для ремонта пользователем. Обратитесь за обслуживанием к квалифицированному специалисту.

ПРЕДУПРЕЖДЕНИЕ: Во избежание возгорания или поражения электрическим током не подвергайте устройство воздействию дождя или влаги.

Несмотря на то, что это устройство разработано и изготовлено в соответствии со строгими стандартами качества и безопасности, вы должны знать о следующих мерах предосторожности при его эксплуатации.

1. Соблюдайте все предупреждения и инструкции

Перед началом эксплуатации следует ознакомиться с инструкциями по технике безопасности и эксплуатации. Сохраните это руководство для дальнейшего использования и соблюдайте все предупреждения, указанные на устройстве или отмеченные в руководстве.

2. Вода и влага

Наличие воды рядом с электрическим прибором может быть опасным.

Не используйте устройство вблизи воды – например, рядом с ванной, умывальником, кухонной раковиной, во влажном подвале, рядом с бассейном и т.д.

3. Попадание предметов или жидкостей

Следите за тем, чтобы предметы или жидкости не попадали в корпус. На устройство не следует ставить предметы, наполненные жидкостью, такие, например, как цветочные вазы.

4. Вентиляция

Не устанавливайте устройство мягкой поверхности (на кровати, диване, ковре и т.д.) или в закрытом шкафу, так как это может затруднить вентиляцию. Мы рекомендуем оставлять свободное пространство не менее 50 мм по бокам и сверху устройства, чтобы обеспечить достаточную вентиляцию.

5. Тепло

Расположите прибор вдали от открытого огня или оборудования, выделяющего тепло, такого как радиаторы, плиты или другие приборы (включая другие усилители).

6. Климат

Прибор предназначен для использования в условиях умеренного климата.

7. Стеллажи и стойки

Используйте только предназначенные для аудио оборудования стеллажи и стойки. Если устройство находится на передвижной стойке, ее следует перемещать с большой осторожностью, чтобы избежать опрокидывания.

8. Чистка

Перед чисткой отключите устройство от сети. Корпус следует протирать только мягкой влажной тканью без ворса. Не используйте для очистки разбавители краски или другие растворители. Мы не рекомендуем использовать средства для чистки мебели, так как они могут оставить несмываемые белые пятна, если впоследствии устройство протереть влажной тканью.

9. Источники питания

Данное устройство должно быть подключено к сетевой розетке с помощью прилагаемого кабеля питания. Чтобы отключить устройство от электросети, необходимо отсоединить шнур. Убедитесь, что силовой кабель всегда находится в легкодоступном месте. Подключайте устройство только к источнику питания того типа, который описан в руководстве пользователя или указан на приборе. Это устройство относится к классу 1

и должно быть заземлено. Переключатель питания представляет собой однополюсный выключатель. Когда он находится в положении "Off", устройство не полностью отключено от источника питания.

10. Защита кабеля питания

Силовой кабель должен быть расположен таким образом, чтобы на него нельзя было наступить или чем-либо защемить; особое внимание надо уделять вилкам и выходному разъему питания.

11. Заземление

Убедитесь, что заземление устройства не повреждено.

12. Силовые линии электропередачи

Располагайте наружные антенны вдали от линий электропередачи.

13. Периоды неиспользования

Если устройство имеет функцию режима ожидания, в этом режиме устройство будет продолжать находиться под напряжением. Выньте шнур питания из розетки, если устройство не будет использоваться в течение длительного периода времени.

14. Подозрительный запах

При обнаружении подозрительного запаха или дыма от устройства незамедлительно отключите питание и выньте кабель питания из розетки. Свяжитесь со своим дилером.

15. Обслуживание

Вы не должны пытаться обслуживать свое устройство сверх того, что описано в этом руководстве. Все остальные виды сервиса должны быть предоставлены квалифицированному персоналу.

16. Повреждения, требующие сервисного обслуживания

Квалифицированный специалист потребуется в случае, если:

- A. Кабель питания или вилка были повреждены;
- B. Внутри устройства попали посторонние предметы или жидкость;
- C. Устройство подверглось воздействию дождя;
- D. Устройство не работает или работает неправильно;
- E. Устройство упало и/или поврежден корпус.

2.4 G и 5G FCC Statements

Это устройство соответствует требованиям Части 15 Правил FCC. Эксплуатация осуществляется при соблюдении следующих двух условий:

1. Данное устройство не должно создавать вредных помех.
2. Данное устройство должно справляться с любыми помехами, включая помехи, способные вызвать отклонения в его работе.

Примечание: Данное устройство было протестировано и признано соответствующим предельным нормам для цифрового устройства класса В в соответствии с частью 15 Правил FCC. Эти Правила предназначены для обеспечения защиты от вредных помех в жилых помещениях. Устройство способно генерировать радиоизлучение и, если оно не установлено и не используется в соответствии с инструкциями, может создавать нежелательные помехи для радиосвязи. Если устройство создает вредные помехи радио- или телевизионному приему (это можно определить опытным путем, выключая и включая устройство), пользователю рекомендуется попытаться устранить эти помехи с помощью следующих мер:

- Переориентировать или переместить приемную антенну.
- Увеличить расстояние между устройством и приемником.
- Подключить устройство к розетке в цепи, отличной от той, к которой подключен приемник.
- Обратиться за помощью к дилеру или квалифицированному специалисту по радио/ТВ.

Обратите внимание, что изменения или модификации, не одобренные стороной, ответственной за соблюдение требований Правил FCC, могут привести к аннулированию права на эксплуатацию устройства.

Данное устройство должно устанавливаться и эксплуатироваться на расстоянии не менее 20 см между ним и пользователем.



Символ CE указывает на то, что данное изделие Primare соответствует стандартам Европейского сообщества по Электромагнитной Совместимости (EMC) и LVD (Директива о низковольтном оборудовании).

Символ WEEE указывает, что данный продукт Primare соответствует Директиве Европейского парламента и Совета Европы 2002/96/EC, касающейся отходов электрического и электронного оборудования (WEEE). Это устройство должно быть надлежащим образом утилизировано или переработано в соответствии с этими директивами. Проконсультируйтесь с вашей местной организацией по утилизации для получения рекомендаций.

Символ RoHS указывает на то, что изделия Primare разработаны и изготовлены в соответствии с Ограничением вредных веществ (RoHS), как указано в Директиве Европейского парламента и Совета Европы 2002/95/EC.

Copyright and acknowledgments

Copyright © 2022 Primare AB.

All rights reserved.

Primare AB

Limstensgatan 7

21616 Limhamn

Sweden

Dolby Audio, Dolby Atmos и символ с двойной буквой D являются торговыми марками Dolby Laboratories.

Сведения о патентах DTS

см. <http://patents.dts.com>.

Изготовлено в соответствии с лицензией DTS, Inc. DTS, его символ, DTS вместе с символом, логотип DTS:X, Virtual:X и логотип DTS Virtual:X являются зарегистрированными товарными знаками и/или товарными знаками DTS, Inc. в США и/или других странах. © DTS, Inc. Все права защищены.

<http://www.primare.net>

Выпуск: SPA25 Prisma/1

Информация в этом руководстве считается верной на дату публикации.

Информация может быть изменена без предварительного уведомления и не является обязательством со стороны Primare AB.

Primare является торговой маркой Primare AB.

Данное руководство было подготовлено

Human-Computer Interface Ltd.

<http://www.interface.co.uk>

ДОБРО ПОЖАЛОВАТЬ!

Поздравляем вас с выбором нового Primare SPA25 Prisma!

SPA25 Prisma – многоканальный AV-ресивер, предназначенный как для киноманов, так и для аудиофилов. Он представляет собой результат многолетних исследований и разработок в области звуковоспроизводящего оборудования.

В этом руководстве пользователя описаны все его функции и объясняется, как настроить AV-ресивер для комфортной эксплуатации и наилучшего звучания.



ПОДГОТОВКА К РАБОТЕ

1 Распаковка SPA25 Prisma

Ваш SPA25 Prisma поставляется в следующей комплектации:

- Сетевой кабель
- Антенны для Bluetooth и Wi-Fi
- Пульт дистанционного управления PRISMA (с батар. AAA)
- Ручка-тестер полярности переменного тока (с батар. AAA)
- Микрофон для калибровки Dirac Live

Если какой-либо из этих элементов отсутствует, свяжитесь с вашим поставщиком. Мы рекомендуем сохранить упаковку на случай, если вам может потребоваться перевозить устройство.

Обратите внимание, что SPA25 Prisma поставляется с защитной пленкой на стекле дисплея. Снимите пленку для более четкого и чистого отображения на экране дисплея.

2 Подключение телевизора или дисплея

Подключите основной HDMI-выход вашего SPA25 Prisma к HDMI-входу телевизора, дисплея или внешнего монитора.

Если ваш телевизор оснащен HDMI выходом телевизионного тюнера, вы можете использовать SPA25 Prisma для переключения между тюнером и другими источниками видео, такими как DVD или Blu-Ray. В этом случае подключите выход ТВ тюнера к входу HDMI, предназначенному для ТВ-источника. По умолчанию предустановка 1 использует вход HDMI 1, а предустановка 2 – вход HDMI 2, но вы можете их переназначить. Если телевизор не имеет выхода для тюнера, необходимо переключить телевизор с тюнера на внешний видеовход.

3 Подключение акустических систем (АС)

SPA25 Prisma имеет 9 каналов усиления для прямого управления и подключения до 9 АС в различных конфигурациях системы объемного звучания. Кроме того, имеется 5 аналоговых выходов линейного уровня: фронтальные левый и правый, центральный и два сабвуферных. Возможно подключение внешних усилителей, таких как A35.2 и A35.8 и двух сабвуферов.

SPA25 обеспечивает до 11 каналов обработки звука (Audio Processing) для поддержки:

- Конфигурации 5.1.4 и 7.1.2.
- Конфигурации 5.1.2 с биампингом фронтальных левого/правого каналов с акустическими системами, допускающими подключение по схеме бивайринг.
- Конфигурации 7.1.4 с добавлением стереоусилителя для фронтальных АС.

Подробную информацию о подключении альтернативных вариантов системы объемного звучания см. в разделе Конфигурации акустических систем.

Если ваша система включает один или несколько сабвуферов:

- Подключите аналоговые выходы SUB 1 и SUB 2 к аудиовходам сабвуферов.

4 Входные подключения (аудио)

К входам на задней панели можно подключить до пяти аналоговых источников, один коаксиальный и два оптических цифровых источника, а также один цифровой источник USB-B.

Аналоговые источники

Подключите аналоговые источники к входам A1-A5, используя качественные RCA кабели.

Также вы можете подключить источник 7.1 к аналоговым входам A1-A4 с помощью четырех пар RCA кабелей.

Цифровые источники

Подключите цифровой коаксиальный источник к входу D1 с помощью цифрового RCA-кабеля.

Подключите цифровые оптические источники к цифровым оптическим входам D2 и D3 с помощью оптических кабелей.

Вы также можете подключить ПК или Mac к входу USB-B, чтобы использовать SPA25 в качестве устройства вывода звука для компьютера.

Использование USB-накопителя или музыкального сервера

Вы можете воспроизводить музыку с USB-накопителя, подключенного к входу USB-A, или передавать музыку с подключенного к сети музыкального сервера. Дополнительную информацию см. в разделе: [Воспроизведение звука с жесткого диска или музыкального сервера, стр. 16.](#)

Потоковая передача

Вы можете передавать музыку на SPA25 Prisma по беспроводной связи с мобильного телефона, планшета, компьютера или другого устройства Prisma через Bluetooth или Wi-Fi, или через проводное соединение Ethernet.

Дополнительную информацию см. в разделе:

[Воспроизведение потоковой музыки с телефона, планшета или ПК, стр. 17.](#)

5 Подключение видеовходов

Вы можете подключить до четырех аудио/видео источников к четырем HDMI-входам, используя входа HDMI 1 - HDMI 4.

6 Подключение антенн

- Подключите две антенны из комплекта поставки SPA25 Prisma к гнездам ANT 1 и ANT 2 на задней панели и расположите их под небольшим углом к вертикали. Одна антенна предназначена для подключения по Bluetooth, а другая – для подключения по Wi-Fi.

7 Подключение питания

- Вставьте один конец сетевого кабеля, входящего в комплект поставки SPA25, в разъем питания устройства на задней панели, а другой конец включите в розетку.

Если этот кабель не подходит для ваших розеток питания, свяжитесь с дилером для получения альтернативного кабеля.

Примечание: См. раздел Фаза, стр. 34: информация о наилучшем звучании вашего SPA25 Prisma.

ВНИМАНИЕ! Всегда отключайте SPA25 Prisma от сети питания перед подключением или отключением любых кабелей. Включите SPA25 Prisma, используя переключатель на задней панели.

Для включения из режима ожидания

- Нажмите кнопку  на лицевой панели или пульте ДУ PRISMA.





На дисплее отобразится:

PRIMARE

8 Конфигурация акустических систем

Перед использованием SPA25 Prisma необходимо настроить для определения конфигурации АС, используемой в вашей системе объемного звучания. Дополнительную информацию см. в разделе Настройка акустических систем.стр.25 Затем необходимо настроить расстояния до АС и уровни громкости, чтобы обеспечить правильную фокусировку звучания в точке прослушивания. Дополнительную информацию см. в разделах Настройка акустических систем: Опции Distance и Level.стр.25.

9 Воспроизведение сигнала от источника

- Нажмите кнопку  или  на лицевой панели, а также  или  на пульте ДУ PRISMA, чтобы выбрать источник.
- Для регулировки громкости используйте регулятор VOLUME на лицевой панели или кнопки + и - на пульте ДУ PRISMA.

Дополнительную информацию о воспроизведении источников см. Выбор источника стр.11.

Примечание: SPA25 Prisma классифицируется как продукт HiNA (высокая сетевая доступность). Если в течение 20 минут не будет обнаружен сигнал потокового аудио, устройство автоматически перейдет в режим ожидания сети с энергопотреблением менее 6 Вт. При обнаружении сигнала потокового аудио устройство выйдет из режима ожидания сети .

10 Подключение к сети

Мы рекомендуем подключаться к сети через Ethernet-кабель.

Подключение через Ethernet кабель

Подключите ваш роутер с помощью Ethernet-кабеля к входу LAN на задней панели SPA25 Prisma.

Подключение с помощью кабеля Ethernet обеспечивает немедленный и надежный доступ к сети, а на дисплее появится "LAN" в правом нижнем углу, показывая, что соединение установлено.

Если на дисплее появится надпись "Setup mode", убедитесь, что ваш Ethernet-кабель подключен и сетевое соединение установлено.

Обратите внимание, что для использования функций и возможностей Chromecast built-in (таких как кастинг, голосовое управление, настройка и управление multi-room /multi-zone), установка и настройка должны быть выполнены через Google Home, с учетной записью Google.

- Убедитесь, что на мобильном устройстве включены Bluetooth и Wi-Fi.
- Установите бесплатное приложение **Google Home** на свое мобильное устройство.
- Откройте приложение **Google Home** и следуйте инструкциям по настройке SPA25 Prisma в сети, приведенным в Кратком руководстве по быстрому запуску Chromecast built-in или ниже в описании.
- В приложении **Google Home** появится надпись **Set up SPA25 Prisma**. Нажмите **SET UP** и следуйте инструкциям.
- На экране появится сообщение:

Configure network

После воспроизведения тестового сигнала вам будет предложено выбрать название для вашего SPA25 Prisma.

Если вы не слышите звук тестового сигнала, возможно, вам нужно увеличить громкость.

- Введите подходящее название.

После настройки SPA25 Prisma с помощью приложения **Google Home** сообщение "Configure network" на экране дисплея исчезнет.

Теперь вы сможете транслировать музыку на свой SPA25 Prisma.

Чтобы отключиться от Ethernet сети:

- Отсоедините Ethernet кабель.

Подключение через Wi-Fi

Когда SPA25 Prisma будет готов к настройке сети, на дисплее появится сообщение:



Setup mode

Вы можете подключиться по Wi-Fi либо с помощью настройки iOS **AirPlay speaker setup**, либо через приложение **Prisma для Android** или приложение **Google Home**.

Обратите внимание, что для использования функций и возможностей Chromecast built-in (таких как кастинг, голосовое управление, настройка и управление multi-room / multi-zone), установка и настройка должны быть выполнены через Google Home, с учетной записью Google.

Настройка акустических систем AirPlay (AirPlay speaker setup)

Перейдите в Wi-Fi меню в разделе "Настройки" на устройстве iOS. Выберите модель Prisma, которую вы хотите настроить, в разделе "SET UP NEW AIRPLAY SPEAKER..." в нижней части списка. Выберите Wi-Fi, к которому вы хотите подключить SPA25 Prisma, и нажмите "Next". Следуйте инструкциям на экране, чтобы завершить настройку.

Приложение Prisma для Android

Откройте приложение Prisma для Android и следуйте инструкциям по ссылке на странице.

Приложение Google Home

- Убедитесь, что на вашем мобильном устройстве включены Bluetooth и Wi-Fi.
- Установите бесплатное приложение **Google Home** на свое мобильное устройство.
- Откройте приложение **Google Home** и следуйте инструкциям по настройке SPA25 Prisma в сети, приведенным в Кратком руководстве по быстрому запуску Chromecast built-in или ниже в описании.
- Запустите приложение **Google Home**.

В приложении Google Home появится надпись **Set up SPA25 Prisma**.

- Нажмите **SET UP** и следуйте инструкциям.
- На дисплее отобразится:

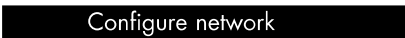

Configure network

После воспроизведения тестового сигнала вам будет предложено выбрать название для вашего SPA25 Prisma.

Если вы не слышите звук тестового сигнала, возможно, вам нужно увеличить громкость.

- Введите подходящее название.
- Выберите сеть Wi-Fi, к которой должен подключиться SPA25 Prisma.

После настройки SPA25 Prisma с помощью приложения **Google Home** сообщение "Configure network" на экране дисплея исчезнет.

Теперь вы сможете транслировать музыку на свой SPA25 Prisma.

Чтобы отключиться от сети Wi-Fi

- Выберите **Wi-Fi settings** для SPA25 Prisma в приложении **Google Home**
- Выберите **Forget this network** (забыть эту сеть).
или
- Сбросьте настройки SPA25 Prisma до заводских по умолчанию; см. опцию [Сброс настроек \(Factory reset\) стр.30.](#)

11 Загрузка приложения Prisma

Для просмотра и изменения настроек SPA25 Prisma необходимо использовать приложение Primare Prisma, которое можно бесплатно загрузить для устройств iOS из Apple App Store и для устройств Android из Google Play Store.

В любом случае для поиска приложения выполняйте поиск **Primare Prisma**.

РАЗЪЕМЫ НА ЗАДНЕЙ ПАНЕЛИ

Следующая схема объясняет предназначение каждого разъема на задней панели:



ПУЛЬТ ДИСТАНЦИОННОГО УПРАВЛЕНИЯ PRISMA

Установка батареек

Перед использованием ПДУ PRISMA необходимо вставить в него два элемента AAA, поставляемые в комплекте с SPA25 Prisma.

- Откройте крышку на задней стороне ПДУ, аккуратно нажав на нее около центра пульта и сдвинув ее к краю.



Не пытайтесь использовать металлические предметы для открытия крышки, так как вы можете поцарапать корпус ПДУ.

- Вставьте две батарейки, соблюдая полярность, указанную на дне батарейного отсека.



- Установите крышку на место и нажмите на нее, чтобы она защелкнулась.



При нормальном использовании батарейки должны прослужить около года.



Основные функции пульта ДУ Prisma

Для любого устройства, которым вы управляете с помощью ПДУ, доступны следующие функции.

Подробную информацию об отдельных функциях см. в схеме пульта ДУ Prisma для этого устройства; см. функции пульта ДУ (будут добавлены).

Подсветка

Пульт дистанционного управления PRISMA оснащен подсветкой, чтобы можно было видеть кнопки в слабо освещенном или темном помещении.

Чтобы включить подсветку:

- Нажмите кнопку LIGHT.

Подсветка будет гореть в течение десяти секунд или до тех пор, пока не будет нажата какая-либо кнопка.

Длительное нажатие

Для выбора большинства функций достаточно нажать соответствующую кнопку.

Некоторые альтернативные функции доступны при длительном нажатии на кнопку в течение примерно половины секунды.

Перевод устройства в режим ожидания

Нажатие кнопки STANDBY переводит устройство, которым вы управляете в данный момент, в режим ожидания или переводит его из режима ожидания в рабочий режим.

Длительное нажатие на кнопку STANDBY переводит все управляемые устройства в режим ожидания, включая телевизор.

Ввод цифр

Чтобы ввести однозначное число, например, номер входа на предусилителе или номер трека на компакт-диске, достаточно нажать соответствующую кнопку с цифрами ("цифровую кнопку").

Ввод двузначных чисел

Если вам нужно ввести двузначное число, на большинстве устройств это можно сделать следующим образом:

- Используйте длительное нажатие на цифровую кнопку для ввода первой цифры.
- Нажмите цифровую кнопку для ввода второй цифры.

УПРАВЛЕНИЕ SPA25 PRISMA

Элементы управления на лицевой панели

Почти все функции SPA25 Prisma доступны для регулировки с помощью элементов управления на лицевой панели, при этом информация о работе устройства отображается на лицевом дисплее:

Кнопка STANDBY

Включение устройства или переключение SPA25 Prisma в режим ожидания.

Переводит SPA25 Prisma в режим ожидания или переводит его из режима ожидания в рабочий режим.

При длительном нажатии на кнопку режима ожидания на дисплее отобразится версия основной прошивки.

Если удерживать кнопку нажатой в течение 10 секунд, произойдет сброс настроек на заводские.

▲ или ▼

Переход между настройками

VOLUME

Регулировка громкости.

Изменение уровня громкости.

SPA25 позволяет изменять громкость от 0 (тишина) до 99 (максимальная). По умолчанию уровень громкости установлен на 70.

Чтобы изменить громкость

- Поверните регулятор VOLUME на лицевой панели, нажмите кнопки + / -, или ▲ или ▼ на пульте PДУ PRISMA, или нажмите + / - в приложении Prisma.

Текущая настройка громкости будет отображаться на лицевой панели; например:



Чтобы отключить звук

- Нажмите кнопку  на пульте ДУ PRISMA.

Чтобы восстановить первоначальную громкость звука

- Нажмите еще раз  на пульте ДУ PRISMA или отрегулируйте громкость вручную.

Выбор источника

SPA25 Prisma позволяет настроить до 17 предустановок. Каждая предустановка может использовать один из аналоговых или цифровых аудиовходов и может быть объединена с одним из входов HDMI.

В качестве альтернативы можно также подключить многоканальный источник, используя аналоговые входы A1–A4.

Для пользователя SPA5 Prisma уже настроены 8 стандартных предустановок, показанных в следующей таблице:

| Пресет | Название | Описание |
|--------|------------|----------------------------------------------|
| 1 | HDMI 1 | Видео и цифровое аудио на HDMI 1 входе |
| 2 | HDMI 2 | Видео и цифровое аудио на HDMI 2 входе |
| 3 | A1 | Аналоговый вход A1 с RCA-разъёмом |
| 4 | A2 | Аналоговый вход A2 с RCA-разъёмом |
| 5 | D1 Coaxial | Цифровой коаксиальный вход D1 с RCA-разъёмом |
| 6 | D2 Optical | Цифровой оптический вход D2 с TOS-разъёмом |
| 7 | PC/MAC | Цифровой вход с разъёмом USB-B |
| 17 | Prisma | Цифровое аудио от сетевых источников |

По умолчанию только предустановки 1 и 2 работают с видео. Для перехода между предустановками:

- Нажимайте кнопки ▲ или ▼ на лицевой панели или кнопки ◀ или ▶ на пульте ДУ PRISMA.

На дисплее отобразится текущее название предустановки, например:



Чтобы выбрать предустановку напрямую:

- Нажмите номер предустановки на пульте ДУ PRISMA.

Чтобы выбрать предустановку с номером больше 9, нажмите и удерживайте первую цифру, а затем нажмите вторую цифру.

Вы можете отключить любую ненужную вам предустановку.

Вы можете также изменить любую предустановку, чтобы использовать различные входы или настроить собственную с любым выбранным вами названием и с использованием соответствующих входов.

Отображение информации на экране

Отображение информации на экране дисплея накладывается на видеоизображение при настройке параметров SPA25:

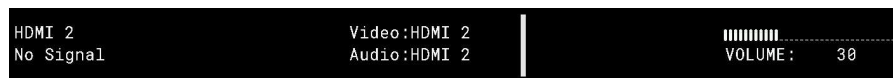

Здесь отображаются:

- Текущее название предустановки и сигнал.
- Видео- и аудиовходы, используемые в предустановке.
- Громкость.

Вы можете выбрать, как долго экранное меню будет оставаться на экране и будет ли фон прозрачным; см. раздел [Настройка источников: Меню Video Settings, стр.20](#)

Изменение яркости дисплея

Чтобы изменить яркость дисплея на лицевой панели:

- Нажмите кнопку DIM на пульте ДУ PRISMA для переключения между тремя уровнями яркости или выключения дисплея.
- Если вы отключите дисплей, то при использовании любого элемента управления будет восстановлен кратковременный режим его подсветки.
- Дисплей автоматически погаснет через десять минут; эту задержку можно настроить в меню настроек; см. раздел [Основные настройки: Меню General Settings., стр.30.](#)

Выбор режима DSP

Режим DSP определяет, как будет обрабатываться аудиосигнал для оптимального объемного звучания при конкретной конфигурации акустических систем.

SPA25 Prisma позволяет выбрать оптимальный режим DSP для каждой предустановки источника. Например, Dolby Surround может подойти для фильмов, а 2 CH PCM - для классической музыки.

Чтобы изменить режим DSP

- Нажмите кнопку **AUDIO** на пульте ДУ PRISMA.

На экране отобразится меню **DSP Mode** с текущим режимом DSP:

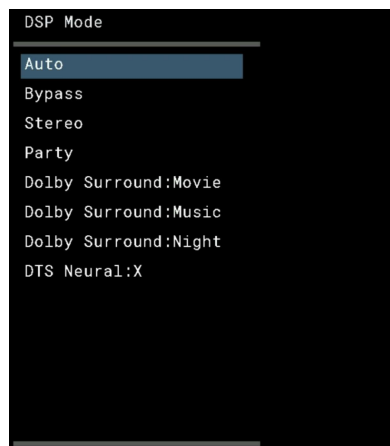

Доступные опции будут зависеть от источника сигнала, который вы используете.

- Нажмите **▲** или **▼** на пульте ДУ PRISMA, чтобы выделить новый режим DSP, и нажмите **SELECT** для его выбора.

Обратите внимание, что эта настройка является временной и при смене предустановки восстанавливается настройка по умолчанию. Если вы хотите внести постоянные изменения в предустановку, отредактируйте ее конфигурацию с помощью меню [Preset Settings; см. раздел Настройка источников: Меню Preset Settings, стр.19.](#)

Lossless Источники

Проигрыватели Blu-ray предоставляют три аудиоформата Lossless (без потерь): Dolby TrueHD, DTS-HD Master Audio и Linear Pulse-Code Modulation (LPCM). Все эти форматы передают восемь дискретных каналов (7.1) Lossless audio.

| Формат | Варианты |
|---------------|---------------------------------------------------------------------------------------|
| Dolby | Prologic IIx |
| Dolby Digital | Atmos, EX, Plus, TrueHD |
| DTS | DTS X, DTS-ES, DTS-NEO:6, DTS 96/24, DTS-HD Master Audio, DTS-HD High ResolutionAudio |
| PCM | 2кан.PCM, Multi-PCM, LPCM |

Многоканальные источники

Следующая опция доступна только для источников Dolby Digital или DTS:

| Опция | Описание |
|-------|------------------------------------------------------------------------------|
| Auto | Автоматически обнаруживает входящий цифровой сигнал и настраивается на него. |

SPA25 Prisma автоматически определяет входной сигнал Dolby Digital или DTS и отображает Dolby Digital на дисплее лицевой панели.

Двухканальные источники

Если вы слушаете обычный двухканальный аналоговый или цифровой источник, например, виниловый проигрыватель или проигрыватель компакт-дисков, вам будут доступны следующие опции:

| Опция | Описание |
|----------------------|--------------------------------------------------------------------------------------------------------------------------------------------------------------------------|
| Auto | Автоматически выбирает режим DPS в зависимости от входящего сигнала |
| Bypass | Входные сигналы подаются напрямую на выход без декодирования для наиболее точного воспроизведения стерео или многоканальных источников |
| Stereo | Обычное стерео, используются только основные левая и правая АС |
| Party | Один и тот же сигнал подается на фронтальные левую и правую АС, левую и правую АС объемного звучания и тыловые левую и правую АС объемного звучания, если они подключены |
| Dolby Surround Movie | Вариант Dolby Surround, оптимизированный для звуковых дорожек фильмов |
| Dolby Surround Music | Вариант Dolby Surround, оптимизированный для музыкальных источников |
| Dolby Surround Night | Вариант Dolby Surround, оптимизированный для ночного прослушивания |
| DTS Neural:X | Обеспечивает до 6.1-каналов объемного звучания от обычных стереоисточников |

Изменение уровней и параметров звука

Вы можете независимо регулировать баланс, уровень центрального канала, уровень каналов объемного звучания, уровень тыловых каналов объемного звучания и уровень сабвуфера, чтобы изменить звуковую картину в вашей системе объемного звучания.

Изменение баланса регулирует уровень как левого, так и правого основных (фронтальных) акустических систем для смещения стереоизображения, сохраняя общий уровень звука неизменным.

Другие регулировки изменяют уровень соответствующей (соответствующих) АС, не затрагивая остальные АС системы объемного звучания.

Чтобы изменить уровни

- Нажмите кнопку BAL на пульте ДУ PRISMA.

На дисплее отобразится первая настройка:



AV Delay:0ms

- Нажмите ▲ или ▼ на пульте ДУ PRISMA для перехода между уровнями.
- Нажмите ◀ или ▶ на пульте ДУ PRISMA, чтобы отрегулировать текущий уровень.

Обратите внимание, что эти настройки являются временными и при смене предустановки восстанавливается настройка по умолчанию. Если вы хотите внести постоянные изменения в предустановку, отредактируйте ее конфигурацию с помощью меню Preset Settings; см. раздел [Настройка источников: меню Preset Settings, стр. 19](#).

Настройки показаны в следующей таблице:

| Уровень | Диапазон | Описание |
|----------|--------------------------|-------------------------------------------------------|
| AV Delay | от 0 до 200 мс | Синхронизация звукового ряда с визуальным ("lipsync") |
| FL | - от 12,0 дБ до +12,0 дБ | Уровень фронтального левого канала |
| C | - от 12,0 дБ до +12,0 дБ | Уровень центрального канала |
| FR | - от 12,0 дБ до +12,0 дБ | Уровень фронтального правого канала |
| SR | - от 12,0 дБ до +12,0 дБ | Уровень правого канала объемного звучания |
| SBR | - от 12,0 дБ до +12,0 дБ | Уровень тылового правого канала объемного звучания |
| SBL | - от 12,0 дБ до +12,0 дБ | Уровень тылового левого канала объемного звучания |
| SL | - от 12,0 дБ до +12,0 дБ | Уровень левого канала объемного звучания |
| Sub | - от 12,0 дБ до +12,0 дБ | Уровень сабвуфера |
| HL | - от 12,0 дБ до +12,0 дБ | Уровень потолочного левого канала |
| HR | - от 12,0 дБ до +12,0 дБ | Уровень потолочного правого канала |
| HRL | - от 12,0 дБ до +12,0 дБ | Уровень тылового левого потолочного канала |
| HRL | - от 12,0 дБ до +12,0 дБ | Уровень тылового правого потолочного канала |

Регулировка уровня акустических систем объемного звучания происходит по кругу по часовой стрелке, начиная с фронтальной левой АС.

Выход для записи

SPA25 Prisma позволяет делать запись с аналогового источника, отправляя сигнал на аудиовыход PRE/LINE.

Вы можете выбрать выход Pre с регулируемым уровнем или Line с фиксированным уровнем в меню Настройки аудио (Audio Settings); см. раздел [Настройка источников: Меню Audio Settings, стр. 20](#).

Обратите внимание, что эта опция недоступна, если вы частично используете выходы PRE/LINE в конфигурации 7.1.4.

ПРОВОДНОЕ ПОДКЛЮЧЕНИЕ ИСТОЧНИКОВ

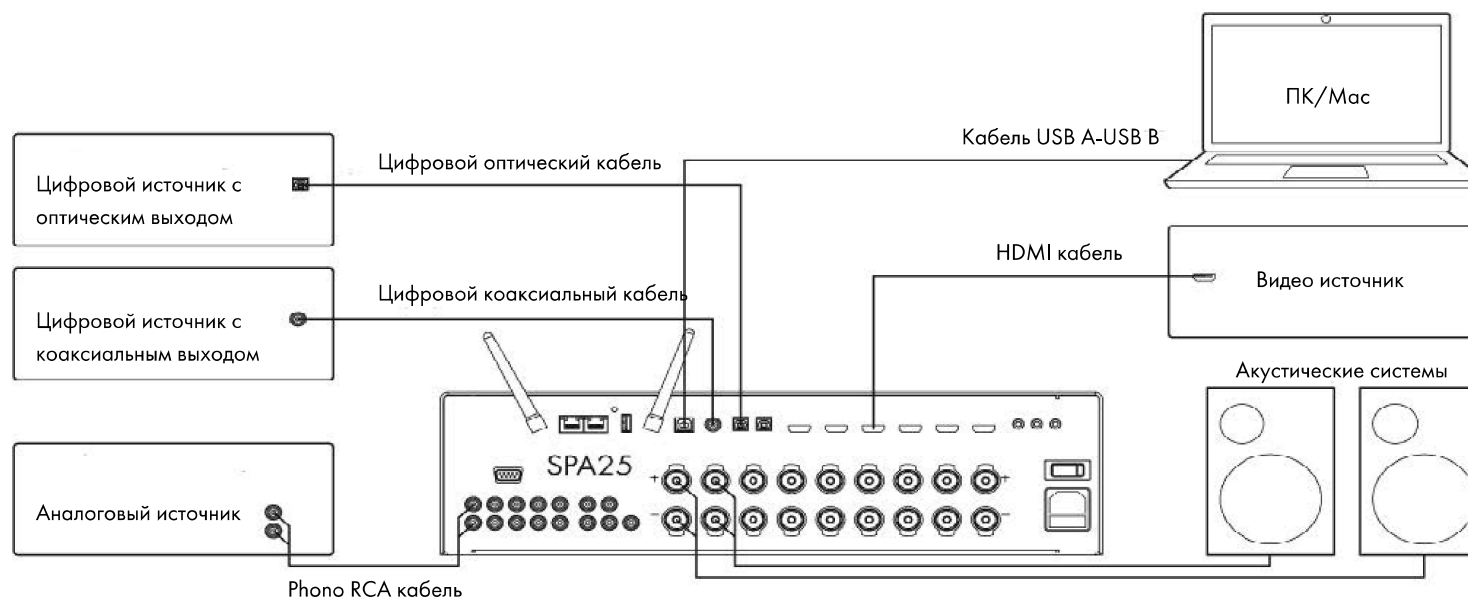

Проводное подключение предполагает подключение источников к SPA25 Prisma с помощью кабеля и не требуют использования Wi-Fi, Ethernet или Bluetooth.

Для воспроизведения музыки с источника

- Подключите источник с помощью подходящего кабеля:

| Источник | Кабель |
|---------------------|------------------------------|
| Аналоговый | Phono RCA кабель |
| Цифровой оптический | Цифровой оптический кабель |
| Цифровой | Цифровой коаксиальный кабель |

- Выберите источник с помощью кнопок на лицевой панели или с помощью пульта ДУ Prisma.

Если ваш телефон или планшет находится в той же сети Wi-Fi, что и SPA25 Prisma, вы можете использовать приложение Prisma для выбора и управления источниками.

Чтобы использовать SPA25 Prisma в качестве устройства вывода звука на ПК/Мас, выполните следующие действия:

- Подключите Mac или ПК к SPA25 Prisma с помощью кабеля USB A-USB B.

ПК

Для работы требуется ОС Windows 7, 8, 8.1 или 10 (32/64-бит). Необходимо установить аудио драйвер Primare xmos, доступный на сайте primare.net.

Macintosh

Для OSX 10.4 или более поздней версии драйвер не требуется.

SPA25 Prisma будет отображаться в качестве устройства вывода звука под названием SPA25 на Sound control panel (ПК) или Sound system preferences panel (Macintosh).

- В меню **Preset Settings** настройте опцию **Audio Output** для предустановки, которую вы хотите использовать на SPA25 Prisma.
- После этого SPA25 Prisma появится в качестве устройства вывода звука под названием **SPA25** на Sound control panel (ПК) или Sound system preferences panel (Macintosh).

ВОСПРОИЗВЕДЕНИЕ ЗВУКА С ЖЕСТКОГО ДИСКА ИЛИ МУЗЫКАЛЬНОГО СЕРВЕРА

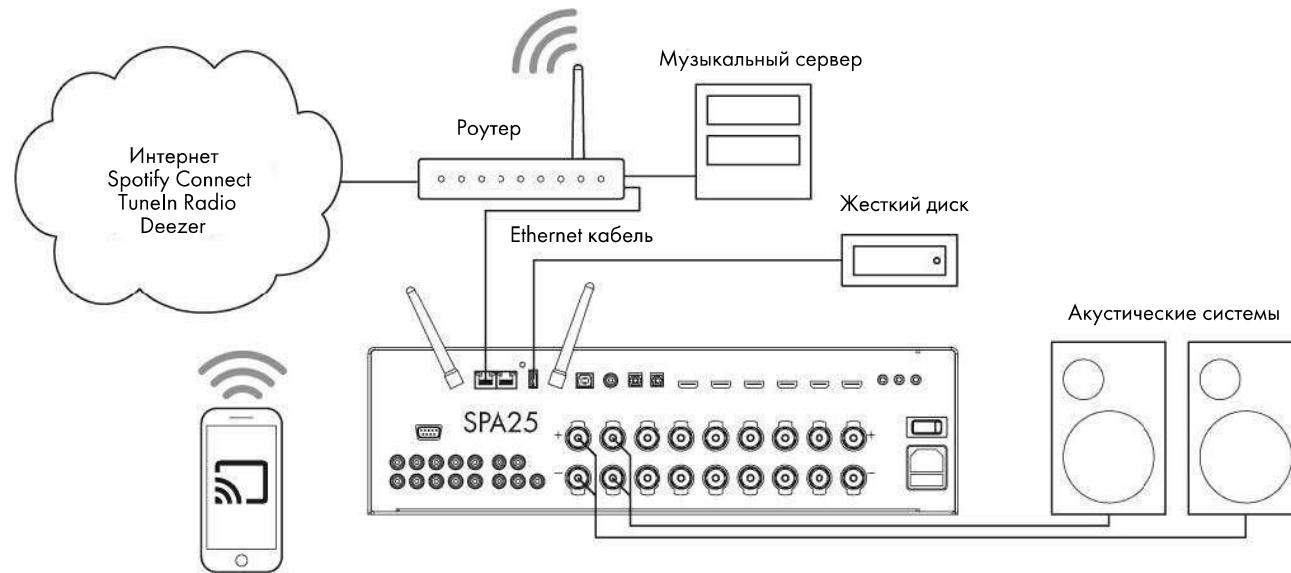

Вы можете воспроизводить аудиофайлы с USB-флэш-накопителя, внешнего жесткого USB-диска или сетевого диска. Эти варианты удобны, если у вас уже есть цифровая библиотека музыкальных файлов.

На USB-флэш-накопителе или жестком USB- диске файлы могут быть сгруппированы в папки, что позволяет классифицировать вашу музыку, например, по исполнителю.

На диске NAS имеется возможность запустить программу медиа-сервера, которая каталогизирует вашу музыкальную библиотеку и предоставит вам возможность по-разному систематизировать ее - по исполнителю, жанру, альбому, композитору и пр. Одним из бесплатных вариантов сетевого диска с медиа-сервером является MinimServer; см. <http://minimserver.com/>.

Для воспроизведения аудиофайлов с USB-накопителя или жесткого диска

- Подключите USB-накопитель к входу USB-A на SPA25 Prisma. USB-накопитель может содержать папки и музыкальные файлы в любом из популярных форматов; подробности см. в разделе ТЕХНИЧЕСКИЕ ХАРАКТЕРИСТИКИ, стр.32
- Используйте приложение Prisma для просмотра, воспроизведения и управления музыкой.

Воспроизведение аудиофайлов с сетевого диска NAS

- Подключите NAS к той же сети, что и SPA25 . Сетевой диск NAS может либо содержать папки и музыкальные файлы в любом из популярных форматов, либо у него может быть собственный музыкальный сервер. Подробные сведения о поддерживаемых форматах см. в разделе ТЕХНИЧЕСКИЕ ХАРАКТЕРИСТИКИ, стр.32-33.
 - Используйте приложение Prisma для просмотра, воспроизведения и управления музыкой.
- Кроме того, вы можете выбирать и воспроизводить музыку с Mac или ПК с помощью таких программ как JRiver или Foobar2000.

ВОСПРОИЗВЕДЕНИЕ ПОТОКОВОЙ МУЗЫКИ С ТЕЛЕФОНА, ПЛАНШЕТА ИЛИ ПК

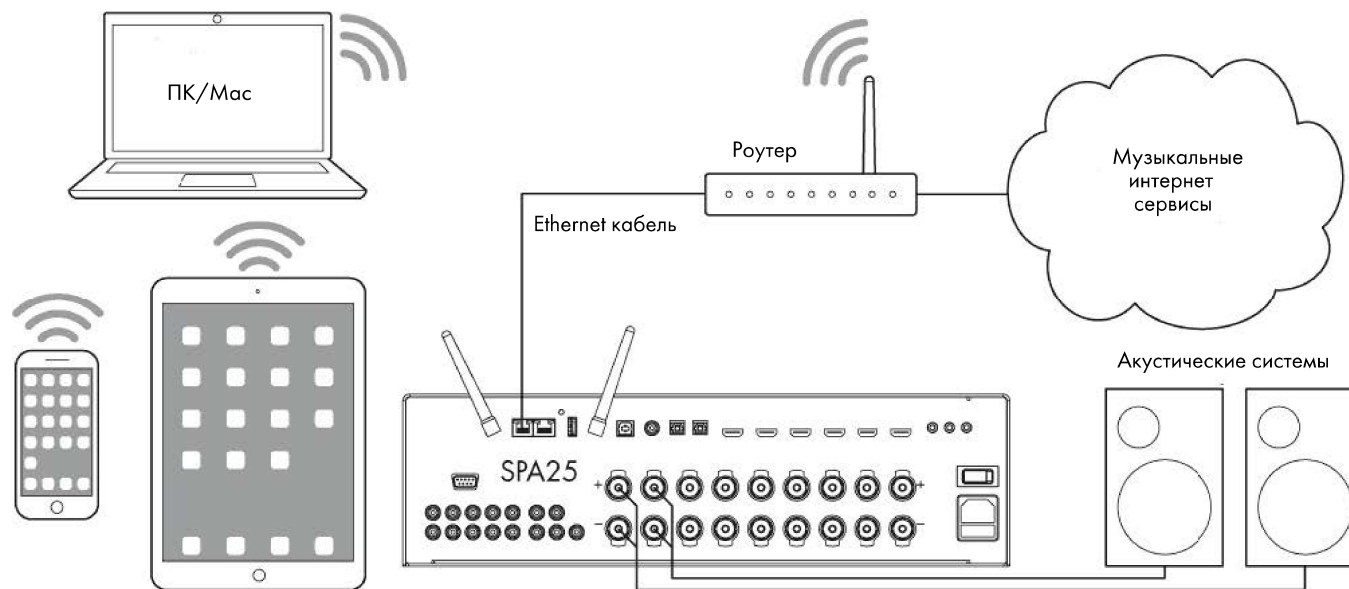

SPA25 Prisma может использовать Chromecast для прямого подключения к любому поддерживаемому музыкальному сервису, например, Spotify, Deezer, Tidal или TuneIn Radio. Музыка транслируется прямо на SPA25 Prisma; после настройки вы можете использовать телефон как для совершения звонков, так и для воспроизведения аудио. С помощью телефона, планшета или ПК/Мас вы также можете воспроизводить аудио по беспроводной связи, используя Bluetooth или AirPlay (только для iOS). Сигнал из любых приложений, запущенных на вашем устройстве, будет воспроизводиться через SPA25 Prisma. Вы можете транслировать музыку по Wi-Fi, но надежнее и быстрее будет подключить SPA25 Prisma к домашнему роутеру с помощью кабеля Ethernet. При необходимости используйте приложение Google Home для настройки сетевых параметров на вашем SPA25 Prisma.

Потоковая трансляция с помощью Chromecast

SPA25 Prisma оснащен встроенным Chromecast, так что вы можете транслировать музыку по сети напрямую на SPA25 Prisma из любого поддерживаемого музыкального сервиса, используя приложение на вашем компьютере или мобильном устройстве в качестве управляющей программы.

- Нажмите **Cast** в приложении музыкального сервиса и выберите SPA25 в списке устройств.

Потоковая трансляция с помощью AirPlay

Используйте AirPlay для передачи звука по сети с вашего устройства Apple на SPA25 Prisma. AirPlay доступен только на устройствах Apple.

Потоковая трансляция с помощью Bluetooth

Используйте подключение Bluetooth для отправки сигнала с вашего воспроизводящего устройства непосредственно на SPA25 Prisma. Для потоковой трансляции с помощью Bluetooth сеть не нужна.

Потоковая трансляция с помощью Spotify Connect

SPA25 Prisma поддерживает Spotify Connect и это означает, что вы можете передавать музыку непосредственно на SPA25 Prisma из музыкального сервиса Spotify по сети, используя приложение Spotify на компьютере или мобильном устройстве в качестве управляющей программы.

Используйте свой телефон, планшет или компьютер в качестве пульта дистанционного управления для Spotify. Перейдите на сайт <http://spotify.com/connect>, чтобы узнать, как это сделать.

Roop

Roop - это программное обеспечение для воспроизведения музыки, доступное по ежемесячной подписке, которое работает на iPad, iPhone, планшетах и телефонах Android, Mac и Windows. SPA25 Prisma имеет статус "Roop Ready", что означает, что устройство сертифицировано компанией Roop. Его можно обнаружить и использовать с помощью приложения Roop.

Для получения дополнительной информации см.

<https://primare.net/network-and-technology/roop-ready/>

НАСТРОЙКА ПАРАМЕТРОВ SPA25 PRISMA

Использование настроек меню

Main Menu позволяет настроить различные аспекты работы SPA25 Prisma.

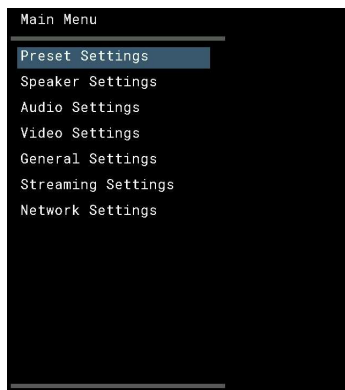

Чтобы отобразить Main Menu (Основное Меню)

- Нажмите **MENU** на пульте ДУ PRISMA.

Чтобы выбрать пункт меню

- Нажмите кнопку **▲** или **▼** на лицевой панели или пульте ДУ, чтобы выделить пункт меню.
- Нажмите **SELECT** на пульте ДУ PRISMA для выбора.

Каждая из опций главного меню отображает подменю с другими опциями.

Чтобы изменить настройку

- Нажмите **▲** или **▼** на пульте ДУ PRISMA, чтобы выделить опцию.
- Нажмите **SELECT** для выбора.

Отобразится список альтернативных значений для этого параметра, при этом текущее значение будет выделено.

Например:



- Нажмите кнопку **▲** или **▼** на лицевой панели или пульте ДУ, чтобы выделить пункт меню.
- Нажмите **SELECT** на пульте ДУ PRISMA для выбора.

Для возврата в предыдущее меню без изменения значения нажмите **↶**.

Для выхода из текущего меню:

- Нажмите **↶** на пульте ДУ PRISMA.

Для выхода из меню настроек:

- Нажмите **MENU** на пульте ДУ PRISMA.

Навигация по меню на лицевой панели

Вы также можете перемещаться по меню с лицевой панели:

| Кнопка на пульте ДУ | То же самое на лицевой панели |
|---------------------|----------------------------------------|
| MENU | Длительное нажатие ▲ и ▼ |
| ▲ и ▼ | ▲ и ▼ |
| SELECT | Длительное нажатие ▲ |
| ↶ | Длительное нажатие ▼ |

Изменение названия

- Выберите опцию **Alias** в подменю **Preset Settings** или **Speaker Settings**.

Следующее меню позволяет присваивать название с помощью пульта ДУ PRISMA:

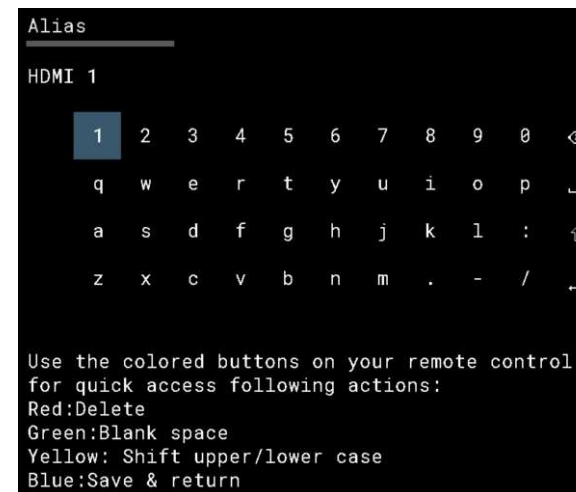

Используйте следующие кнопки на пульте ДУ PRISMA чтобы присвоить название:

| Кнопка | Действие |
|---------|----------------------------------------------------------|
| Стрелки | Выделите символ, который вы хотите ввести |
| SELECT | Добавьте выделенный символ в название |
| Красная | Удалите символ из названия |
| Зеленая | Введите пробел |
| Желтая | Переключение между заглавными и строчными буквами |
| Синяя | Сохранить название и вернуться в предыдущее меню |
| Return | Возврат в предыдущее меню без сохранения нового названия |

НАСТРОЙКА ИСТОЧНИКОВ

Меню Preset Settings

Меню **Preset Settings** позволяет вам настроить каждую из 17 доступных исходных предустановок.

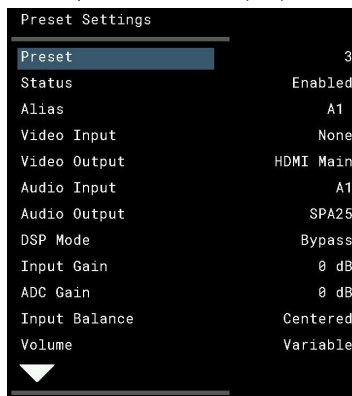

Опция Status

Выберите между **Enabled** и **Disabled**, чтобы включить или выключить предустановку;

По умолчанию предустановки 1-7 и 17 включены (Enabled), а все остальные выключены (Disabled).

Опция ALIAS

Позволяет присвоить исходной предустановке собственное название, например, **Radio**.

Подробную информацию о вводе названия см. в разделе [НАСТРОЙКА ПАРАМЕТРОВ SPA25 PRISMA](#); Изменение названия, стр.18.

Опция Video Input

Выберите видеовход, связанный с предустановкой, который может быть **HDMI 1 - HDMI 4**, или **None** при отсутствии видеовхода.

Опция Video Output

Выберите видеовыход для предустановки: **HDMI MAIN** (по умолчанию), **HDMI AUX** или **Both** (оба).

Опция Audio Input

Выберите аудиовход для предустановки.

Варианты показаны в следующей таблице:

| Вариант | Описание |
|-----------------------|--------------------------------------------------------------------|
| HDMI 1- HDMI 4 | Соответствующий HDMI-видеовход для подключения аудио |
| HDMI TV | Реверсивный аудиоканал (eARC) |
| D1 - D3 | Цифровые входы |
| A1 - A5 | Аналоговые входы |
| Prisma | Прием потокового сигнала Prisma |
| PC/MAC | Аудио с ПК или Mac, подключенных к входу USB-B |
| 7.1 Bypass | Аудио от источника объемного звучания 7.1, подключенного к A1 - A6 |
| None | Аудиовход не задействован |

Опция Audio Output

Выберите **SPA25** (по умолчанию), **HDMI Out** или **Both** (оба аудиовыхода).

Опция DSP Mode

Определяет режим DSP для предустановки. Подробнее о доступных режимах DSP см. в разделе [УПРАВЛЕНИЕ SPA25 PRISMA](#): Выбор режима DSP, стр.12.

Опция Input Gain

Позволяет регулировать относительный уровень громкости каждого источника в диапазоне **от -10 дБ до +10 дБ**. По умолчанию установлено значение **+0 дБ**.

Опция ADC Gain

Регулирует усиление аналого-цифрового преобразователя для аналоговых источников: **0 дБ** (по умолчанию) или **-6 дБ**. Если уровень аналогового входного сигнала слишком высок, на дисплее лицевой панели появится предупреждающее сообщение, в этом случае выберите значение **-6 дБ**.

Опция Input Balance

Позволяет настроить входной баланс; выберите **Centered** (по умолчанию) или между **L9** (максимальный слева) и **R9** (максимальный справа).

Опция AUTO SENSE

Выбор между: **SELECT** – автоматический выбор входа, на который подается аудиосигнал, если SPA25 включен; **WAKE+SELECT** – автоматическое пробуждения SPA25 из режима ожидания, если это необходимо, и выбор входа, на который подается аудиосигнал и **OFF** (по умолчанию) – отключить автоматическое переключение.

Опция VOLUME

Выберите между **VARIABLE** (по умолчанию) и **FIXED**, если вы хотите контролировать громкость в источнике.

Опция AV Delay

Позволяет добавить незначительную задержку звука **до 200 мс** (по умолчанию) с шагом 10 мс, чтобы компенсировать задержку при синхронизации с видео ("lipsync").

Опция Trigger Out

Выберите **ON** (по умолчанию), чтобы активировать триггерный выход для этой предустановки, или **OFF**, чтобы оставить триггерный выход незадействованным.

Опция Trigger Delay

Укажите задержку перед активацией триггерного выхода или выберите **OFF**, чтобы задержка отсутствовала.

Опция Speaker Preset

Показывает предустановку акустических систем для данного источника или показывает **None**, если предустановки нет.

Меню AUDIO SETTINGS

Меню **AUDIO SETTINGS** позволяет настроить параметры, влияющие на все аудиовыходы:

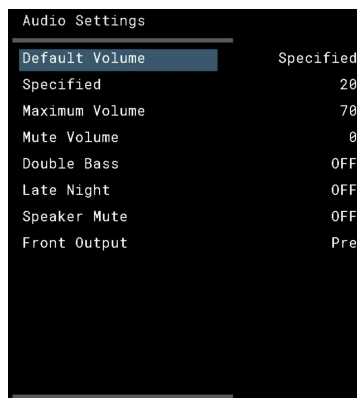

| Audio Settings | |
|----------------|-----------|
| Default Volume | Specified |
| Specified | 20 |
| Maximum Volume | 70 |
| Mute Volume | 0 |
| Double Bass | OFF |
| Late Night | OFF |
| Speaker Mute | OFF |
| Front Output | Pre |

Опция Default Volume

Позволяет установить громкость по умолчанию при включении SPA25 из режима ожидания на выбранную (**Specified**) или последнюю (**Last Used**) (по умолчанию), при которой устройство перешло в режим ожидания.

Опция Specified

С помощью данной опции можно установить уровень громкости при включении устройства по умолчанию (**Default Volume**): от 0 до 60. 0

Опция Maximum Volume

Установка максимальной громкости от 0 до 99. По умолчанию установлено значение 70.

Опция Mute Volume

Позволяет установить уровень громкости при включении функции MUTE (приглушение звука). Вы можете выбрать от 0 (по умолчанию) до 30. Если текущая громкость ниже, чем заданная громкость **Mute Volume**, то при нажатии  на пульте ДУ PRISMA громкость будет установлена на 0.

Опция Double Bass

По умолчанию в системе с АС, определенными как полнодиапазонные (**Full Range**), сабвуфер принимает только низкочастотный сигнал LFE (когда он доступен) и не используется при стерео воспроизведении.

Установите для параметра **Double Bass** значение **ON**, чтобы отправить низкочастотный сигнал от полнодиапазонных АС на сабвуфер в дополнение к сигналу LFE (когда он доступен).

Если в системе нет сабвуферов или нет полнодиапазонных АС, функция **Double Bass** не действует.

Опция Late Night

Уменьшение самых громких и увеличение самых тихих звуков для прослушивания поздно вечером или ночью. Выберите **ON** для режима Late Night или **OFF** (по умолчанию) для обычного режима.

Опция Speaker Mute

Эта настройка отключает акустические выходы SPA25 Prisma, оставив активным аналоговый выход RCA, что позволяет использовать наушники с собственным усилителем, подключенным к выходам RCA при отключенных АС. Кроме того, вы можете выбрать выход **LINE**, если громкость регулируется на усилителе для наушников, или выход **PRE**, если вы хотите управлять громкостью с помощью SPA25 Prisma. Выберите между **OFF** (по умолчанию), чтобы оставить опцию **SPEAKER MUTE** неактивированной, и **ON**, чтобы активировать **SPEAKER MUTE**.

При активации перед текущим уровнем громкости на дисплее будут отображаться буквы "SM". При отключении функции буквы "SM" исчезнут, а громкость вернется к значению по умолчанию. Нажмите и удерживайте кнопку **MUTE** на пульте ДУ C25 для переключения настроек **SPEAKER MUTE**.

Опция Front Output

Выберите **PRE** (по умолчанию) для выбора регулируемого фронтального аналогового выхода или **LINE** для выбора выхода с фиксированным уровнем (0 дБ). **Предупреждение:** Выбор параметра **LINE** может привести к высоким уровням громкости на линейных выходах. В целях безопасности после отключения питания настройка возвращается в положение **PRE**.

Меню Video Settings

Меню **Video Settings** позволяет настроить видеовыходы (см.рис).

Опция HDMI Pass-Thru

По умолчанию функция **HDMI Pass-Thru** выключена (**OFF**), а выход HDMI OUT будет отключен, если SPA25 Prisma находится в режиме ожидания. Если вы хотите, чтобы телевизор был подключен, когда SPA25 находится в режиме ожидания, установите для параметра **HDMI Pass-Thru** значение **ON** при подключении HDMI IN 1 к HDMI OUT для работы в режиме ожидания.

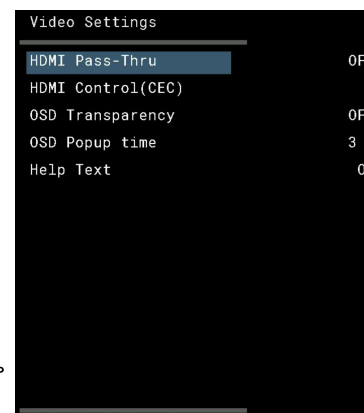

| Video Settings | |
|-------------------|-----|
| HDMI Pass-Thru | OFF |
| HDMI Control(CEC) | |
| OSD Transparency | OFF |
| OSD Popup time | 3 s |
| Help Text | ON |

Опция HDMI Control (CEC)

Отображает меню опции **HDMI Control (CEC)**, позволяющее настроить параметры управления HDMI для этой предустановки. Вы можете использовать CEC для автоматического вывода телевизора, подключенного к SPA25 Prisma, из режима ожидания при выборе источника видео на SPA25. По умолчанию HDMI CEC выключен (**OFF**). Установив значение **ON**, вы можете установить для каждого из последующих параметров: **Ignore Power On** (Игнорировать включение питания), **Ignore Power Off** (Игнорировать выключение питания) и **Ignore Switch Source** (Игнорировать переключение источника) значение **NO** или **YES**, чтобы задать поведение источника (например, телевизора).

Опция OSD Transparency

Выберите **ON** (по умолчанию) или **OFF**, чтобы определить, будет ли экранное меню иметь прозрачный фон.

Опция OSD Popup Time

Можно установить значение **Always**, чтобы экранное меню постоянно отображалось на экране, или установить время от **1 до 10 с**, чтобы скрыть экранное меню после временной задержки, или **Never**, чтобы вообще не показывать экранное меню.

Опция Help text

Выберите **ON** (по умолчанию) или **OFF**, чтобы выбрать, будет ли справочная информация отображаться под каждым пунктом меню.

КОНФИГУРАЦИИ АКУСТИЧЕСКИХ СИСТЕМ

В этом разделе описаны некоторые варианты конфигураций АС, которые вы можете выбрать для SPA25 Prisma. Подробную информацию о настройке каждой конфигурации см. в следующей главе [Настройка акустических систем. стр.25.](#)

Конфигурация 2.0 стерео

Используются только фронтальные левый и правый каналы, что позволяет подключать акустические системы, поддерживающие подключение по бивайрингу и биампингу.

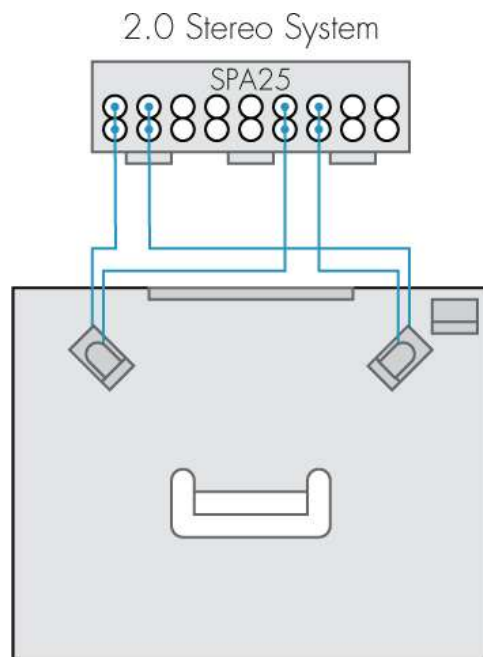

Для биампинга установите следующие параметры в меню **Speaker Setup**:

- Front L&R – Front
- Center – OFF
- Surround L&R – OFF
- Height L&R – Bi-Amp Front
- Surr. Back L&R – OFF

Затем подключите фронтальные акустические системы следующим образом:

- Подключите выходы фронтального левого и фронтального правого каналов к низкочастотным входам фронтальной левой и правой АС, а выходы потолочного левого и правого каналов – к высокочастотным входам фронтальной левой и фронтальной правой АС.
- Установите частоту кроссовера для каналов Front Left, Front Right, Height Left и Height Right на полный диапазон (**Full Range**), чтобы использовать кроссоверы; см. раздел [Настройка акустических систем: Меню Crossover.стр.26.](#)

Конфигурация 5.1 Dolby/DTS

Используются фронтальные левые и правые АС, центральная АС, а также левая и правая АС объемного звучания:

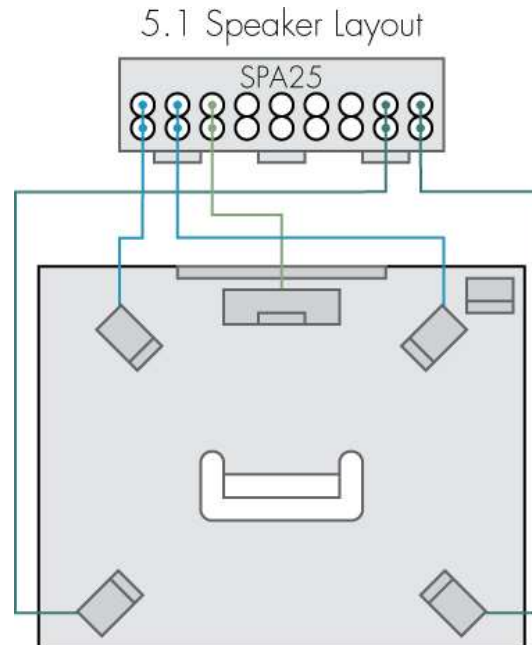

Настройте параметры в меню **Speaker Setup** следующим образом:

- Front L&R – Front
- Center – ON
- Surround L&R – ON
- Height L&R – OFF
- Surr. Back L&R – OFF

Конфигурация 7.1 Dolby/DTS

Используются фронтальные левые и правые АС, центральная АС, левые и правые АС объемного звучания и тыловые левые и правые АС объемного звучания:

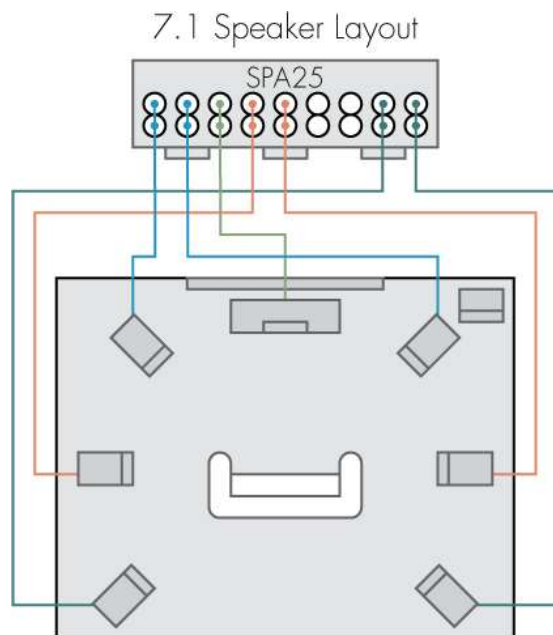

Настройте параметры в меню **Speaker Setup** следующим образом:

- Front L&R – Front
- Center – ON
- Surround L&R – ON
- Height L&R – OFF
- Surr. Back L&R – Surr. Back

Конфигурация 7.1 Bi-Amp

Подключение фронтальных левой и правой акустических систем по биампингу, а также подключение центральной АС, левой и правой АС объемного звучания и тыловых левой и правой АС объемного звучания:

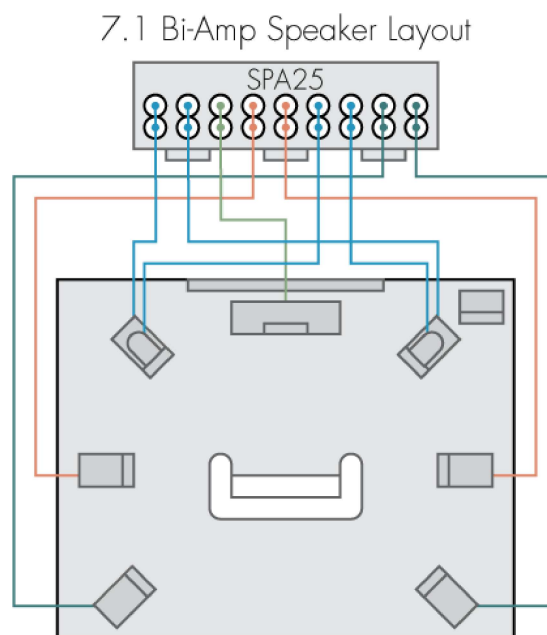

Настройте параметры в меню **Speaker Setup** следующим образом:

- Front L&R – Front
- Center – ON
- Surround L&R – ON
- Height L&R – Bi-Amp
- Front Surr. Back L&R – Surr. Back

Затем подключите фронтальные АС следующим образом:

- Подключите выходы каналов Front Left и Front Right к низкочастотным входам фронтальной левой и правой АС, а выходы каналов Height Left и Height Right – к высокочастотным входам фронтальной левой и правой АС.

Установите частоту кроссовера для АС Front Left, Front Right, Height Left и Height Right на полный диапазон (**Full Range**), чтобы использовать кроссоверы; см. раздел Настройка АС: Меню Crossover.стр.26.

Конфигурация 5.1.2 Dolby Atmos/DTS:X

Используются фронтальные левые и правые АС, центральная АС, левые и правые АС объемного звучания и потолочные левые и правые АС:

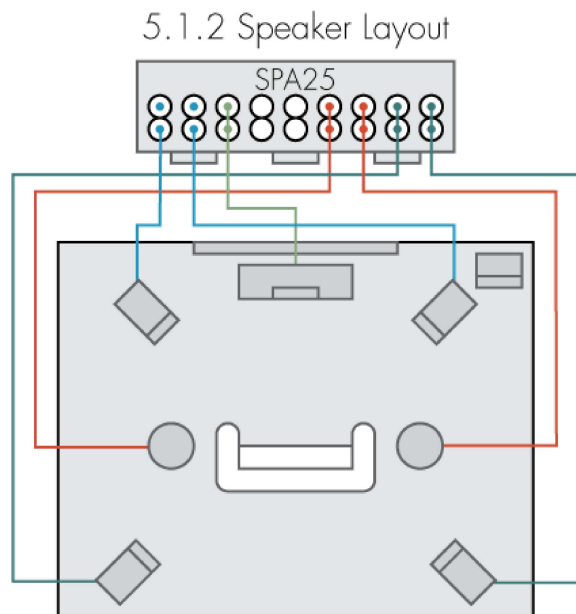

Настройте параметры в меню **Speaker Setup** следующим образом:

- Front L&R – Front
- Center – ON
- Surround L&R – OFF
- Height L&R – Top Middle
- Surr. Back L&R – Surr. Back

Конфигурация 7.1.2 Atmos/DTS:X

Используются девять АС - фронтального левого и правого каналов, центрального канала, левого и правого каналов объемного звучания, тыловых левого и правого каналов объемного звучания и потолочных левого и правого каналов:

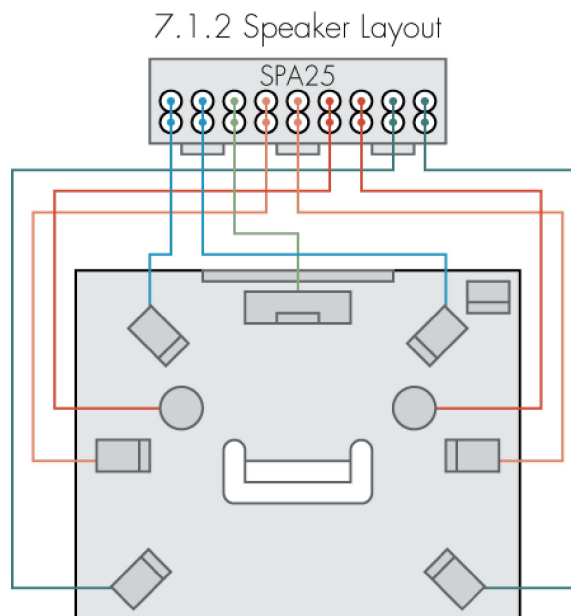

Настройте параметры в меню **Speaker Setup** следующим образом (это настройки по умолчанию):

- Front L&R – Front
- Center – ON
- Surround L&R – ON
- Height L&R – Top Middle
- Surr. Back L&R – Surr. Back

Конфигурация 5.1.4 Atmos/DTS:X

Используются девять АС - фронтального левого и правого каналов, центрального канала, левого и правого каналов объемного звучания и фронтальных потолочных левого и правого каналов; выходы для АС тыловых каналов объемного звучания переназначены для тыловых потолочных левого и правого каналов:

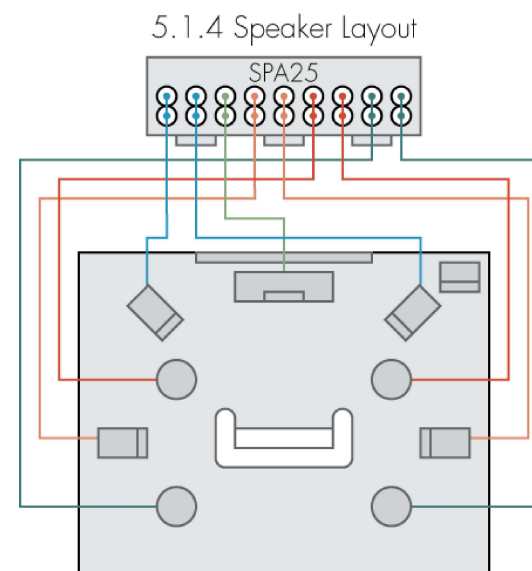

Настройте параметры в меню **Speaker Setup** следующим образом:

- Front L&R – Front
- Center – ON
- Surround L&R – ON
- Height L&R – Top Middle
- Surr. Back L&R – Top Rear

Конфигурация 7.1.4 Atmos

Используются 11 АС - фронтального левого и правого каналов, центрального канала, левого и правого каналов объемного звучания, тыловых левого и правого каналов объемного звучания, потолочных фронтальных левого и правого каналов и потолочных тыловых левого и правого каналов. Для фронтальных АС используется дополнительный отдельный усилитель (например, Primare A35.2):

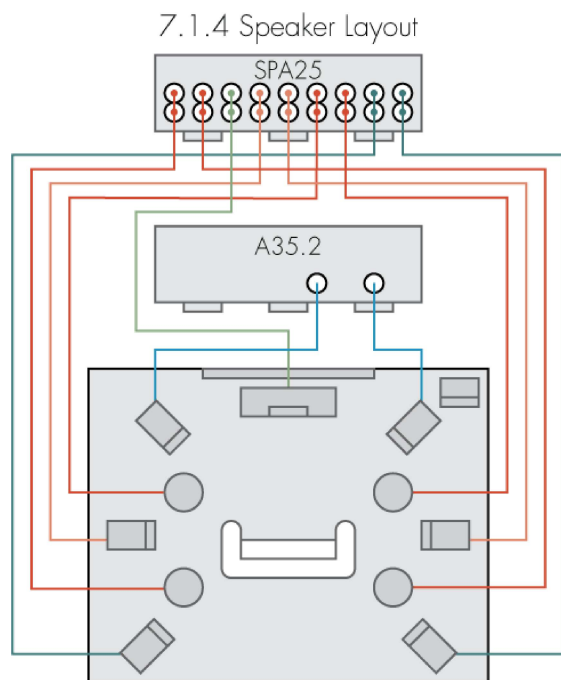

Настройте параметры в меню **Speaker Setup** следующим образом:

- Front L&R – Top Rear
- Center – ON
- Surround L&R – ON
- Height L&R – Top Middle
- Surr. Back L&R – Surr. Back

Затем подключите для фронтальных АС отдельный стереоусилитель (например, Primare A35.2) следующим образом:

- Подключите выходы FRONT PRE/LINE от SPA25 Prisma к левому и правому линейным входам на A35.2. Подключите левый и правый акустические выходы A35.2 к входам фронтальной левой и фронтальной правой АС.

НАСТРОЙКА АКУСТИЧЕСКИХ СИСТЕМ

Для того, чтобы получить правильную звуковую картину в системе объемного звучания после подключения акустических систем, необходимо настроить параметры опций меню **Speaker Settings**.

Меню Speaker Settings

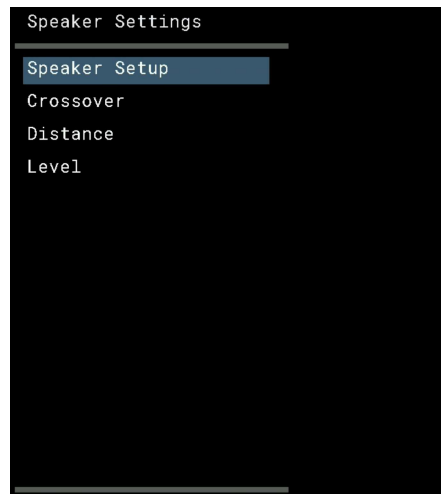

Настройка системы объемного звучания включает в себя следующие опции:

Опция Speaker Setup

Определяет, какие колонки имеются в вашей системе объемного звучания и как они подключены к SPA25.

Опция Crossover

Позволяет указать параметры кроссовера, которые будут применяться для каждой АС.

Опция Distance

Позволяет ввести в меню Distance (Расстояние) расстояние от высокочастотного динамика каждой АС до места прослушивания.

Опция Level

Дает возможность отрегулировать для достижения сбалансированного звучания уровень громкости каждой АС вашей системы в меню Level, используя источник звука или тестовый сигнал.

Настройка предустановок (Preset)

Предустановки акустических систем позволяют легко сохранить настройки в виде единой конфигурации с собственным названием. Вы можете задать до пяти предустановок, которые первоначально называются от **Preset 1** до **Preset 5**, но вы можете дать им названия с помощью опции **Alias**. Доступ к предустановкам АС можно получить в меню опций **Speaker Setup**, **Crossover**, **Distance** и **Level**.

Вам нужно определить только одну предустановку; наличие же нескольких позволяет экспериментировать с различными конфигурациями системы объемного звучания. Например, вы можете установить одну предустановку для одиночного прослушивания, а другую – для просмотра фильмов в кругу друзей.

Меню Speaker Setup

Меню **Speaker Setup** позволяет задать предустановки акустических систем, которые определяют назначение АС в системе объемного звучания.

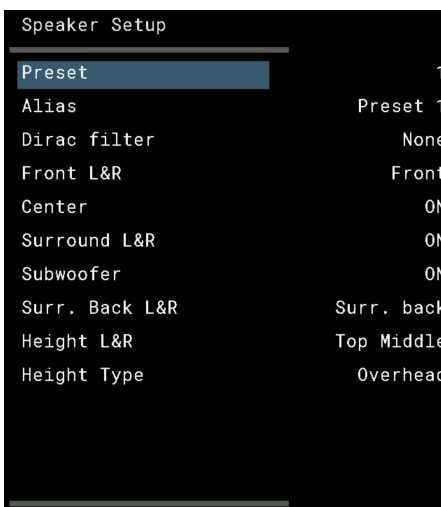

Опция Preset

Позволяет выбрать предустановку акустической системы, которую вы настраиваете. Чтобы указать предустановку:

Нажмите **SELECT** на пульте ДУ PRISMA.

Нажимайте ◀ или ▶ на пульте ДУ PRISMA, чтобы перейти к предустановке, которую вы хотите изменить.

Нажмите **SELECT** для выбора.

Опции Alias

Позволяет присвоить предустановке акустической системы собственное название. Подробную информацию о вводе названия см. в разделе [Настройка параметров SPA25 Prisma: Изменение названия. стр.18.](#)

Опция Dirac filter

Выберите **None** (по умолчанию), если вы не используете Dirac, или **Slot 1 - Slot 4**, чтобы указать, какую конфигурацию Dirac вы хотите использовать.

Опция Front L&R

Позволяет переназначить акустические выходы фронтальных левого и правого каналов на другие АС в системе объемного звучания.

Выберите **Front** (по умолчанию), чтобы использовать выходы для основных фронтальных левой и правой АС, или **Top Rear**, чтобы использовать выходы потолочных тыловых левой и правой АС.

Опция Center

Выберите **ON** (по умолчанию), если к выходу Centre подключена акустическая система, или **OFF**, если акустическая система не подключена.

Опция Surround L&R

Выберите **ON** (по умолчанию), если к выходам Surround Left и Right подключены акустические системы, или **OFF**, если акустические системы Surround Left и Right не подключены.

Опция Subwoofer

Выберите **ON** (по умолчанию), если к аналоговому выходу **SUB 1** подключен сабвуфер, или **OFF**, если в системе нет сабвуфера.

Опция Surr. Back L&R

Позволяет переназначить выходы левой и правой тыловой АС объемного звучания (Surround Back) на другие АС в системе объемного звучания.

Выберите **OFF**, если вы не используете эти выходы, выберите **Surr. Back** (по умолчанию), чтобы использовать выходы для тыловой левой и правой АС объемного звучания, или выберите **Top Rear**, чтобы использовать выходы для тыловых потолочных левой и правой АС.

Опция Height L&R

Позволяет переназначить выходы потолочной левой и правой АС на другие АС в системе объемного звучания. Выберите **OFF**, если вы не используете эти выходы; Выберите **Top Middle** (по умолчанию), чтобы использовать выходы для левой и правой потолочных акустических систем, или **Top Front**, чтобы использовать выходы для потолочной фронтальной левой и правой АС, или выберите **Bi-Amp Front**.

Опция Height Type

Выберите **Overhead** (по умолчанию), если АС установлены на потолке и направлены вниз в комнату, или **Upward Firing**, если они направлены на потолок.

Если для параметра **Height Type** установлено значение **Upward Firing**, выходы SPA25 Height будут настроены на акустические системы с поддержкой Dolby Atmos. Если для параметра **Height Type** установлено значение **Overhead**, выходы SPA25 Height будут работать в режиме обычных акустических систем.

Меню Crossover

Позволяет задать характеристики кроссовера.



| Crossover | |
|-----------------|------------|
| Preset | 1 |
| Alias | Preset 1 |
| Dirac filter | None |
| Front L&R | Full Range |
| Center | 80 Hz |
| Surround L&R | 80 Hz |
| Surr. Back L&R | 80 Hz |
| Height L&R | 80 Hz |
| Height Rear L&R | 80 Hz |
| Subwoofer | 80 Hz |

Опция Preset

Позволяет выбрать для настройки предустановку кроссовера. Для выбора:

- Нажмите **SELECT** на пульте ДУ PRISMA.
- Нажимайте ◀ или ▶ на пульте ДУ PRISMA, чтобы перейти к предустановке, которую вы хотите отредактировать.
- Нажмите **SELECT**, чтобы выбрать параметр.

Опции Alias

Позволяет присвоить предустановке собственное название. Подробную информацию о вводе названия см. в разделе [Настройка параметров SPA25Prisma: Изменение названия. стр.18.](#)

Опция Dirac filter

Выберите **None** (по умолчанию), если вы не используете Dirac, или **Slot 1-Slot 4**, чтобы указать, какую конфигурацию Dirac вы хотите использовать.

Опции Front L&R, Center, Surround L&R, Surround Back L&R, Height L&R, Height Real L&R, Subwoofer

Эти опции меню позволяют задать частоту кроссовера для каждой АС или пары АС.

Вы можете выбрать "полный диапазон" (**Full Range**) или частоту кроссовера от **40 Гц** до **200 Гц** с шагом 10 Гц. По умолчанию для фронтальных левой и правой АС установлен **полный диапазон**, а для остальных колонок - **80 Гц**. Вы можете удерживать кнопку ▲ или ▼ на пульте ДУ PRISMA для быстрого изменения настройки, что дает возможность оценить эффект при прослушивании. Если в вашей системе нет сабвуфера, то по крайней мере одна пара АС должна быть настроена на **Full Range** для воспроизведения низких частот в системе объемного звучания.

Если одна или несколько АС определены как **Full Range**, сабвуфер получает сигнал LFE (когда он доступен). Вы также можете выбрать передачу на сабвуфер(ы) низкочастотного сигнала от полнодиапазонных АС, установив для параметра Double Bass значение **ON**; см. раздел [Настройка источников: Меню AUDIO SETTINGS, стр.20.](#)

Если ни одна из АС не определена как **Full Range**, сабвуфер получает сигнал LFE (когда он доступен) плюс басы от каждого канала.

Меню Distance

Позволяет задать расстояние от каждой АС до места прослушивания.

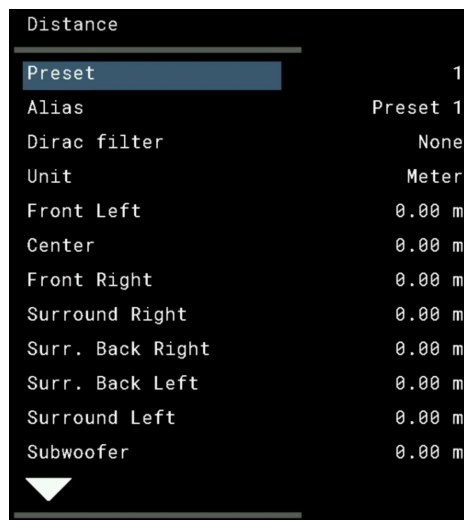

Опция Preset

Позволяет выбрать для настройки предустановку расстояния. Для выбора:

- Нажмите **SELECT** на пульте ДУ PRISMA.
- Нажимайте ◀ или ▶ на пульте ДУ PRISMA, чтобы перейти к предустановке, которую вы хотите изменить.
- Нажмите **SELECT**, чтобы выбрать этот параметр.

Опции Alias

Позволяет присвоить предустановке акустической системы собственное название. Подробную информацию о вводе названия см. в разделе [Настройка параметров SPA25Prisma: Изменение названия. стр.18.](#)

Опция Dirac filter

Выберите **None** (по умолчанию), если вы не используете Dirac, или **Slot 1 - Slot 4**, чтобы указать, какую конфигурацию Dirac вы хотите использовать.

Опция Unit

Выберите **Meter** (по умолчанию) для измерения расстояния в метрах, **Feet** для измерения расстояния в футах или **ms** для измерения временной задержки.

Опции Front Left, Center, Front Right, Surround Right, Surr. Back Right, Surr. Back Left, Surround Left, Subwoofer, Height Right, Height Left, Height Rear Right, Height Rear Left

Меню этих опций позволяют задать расстояние от каждой АС до места прослушивания.

Расстояние до акустических систем задаются по часовой стрелке по кругу, начиная с фронтальной левой АС. В меню этих опций можно указывать левую и правую АС каждой пары по отдельности, поскольку они могут находиться на разном расстоянии от места прослушивания.

Выбор вариантов следующий:

| Единица измерения | Диапазон |
|-------------------|----------------------------------------------|
| Метры | 0,00 м - 12,00 м с шагом 0,10 м |
| Футов | 0,00 - 39,36 футов с шагом около 0,32 фута |
| мс | от 0,00 мс до 35,28 мс с шагом около 0,30 мс |

Вы можете удерживать кнопку ▲ или ▼ на пульте ДУ PRISMA для быстрого изменения настройки и оценить эффект при прослушивании.

Меню Level

Позволяет отрегулировать относительный уровень каждой АС.

| | |
|------------------|----------|
| Level | |
| Preset | 1 |
| Alias | Preset 1 |
| Dirac filter | None |
| Test Tone | OFF |
| Front Left | 0.0 dB |
| Center | 0.0 dB |
| Front Right | 0.0 dB |
| Surround Right | 0.0 dB |
| Surr. Back Right | 0.0 dB |
| Surr. Back Left | 0.0 dB |
| Surround Left | 0.0 dB |
| Subwoofer | 0.0 dB |

Опция Preset

Позволяет выбрать для настройки предустановку относительного уровня. Для выбора:

- Нажмите **SELECT** на пульте ДУ PRISMA.
- Нажимайте ◀ или ▶ на пульте ДУ PRISMA, чтобы перейти к предустановке, которую вы хотите изменить.
- Нажмите **SELECT**, чтобы выбрать параметр.

Опции Alias

Позволяет присвоить предустановке акустической системы собственное название. Подробную информацию о вводе названия см. в разделе [Настройка параметров SPA25Prisma: Изменение названия. стр.18.](#)

Опция Dirac filter

Выберите **None** (по умолчанию), если вы не используете Dirac, или **Slot1-Slot4**, чтобы указать, какую конфигурацию Dirac вы хотите использовать.

Опция Test Tone

Вместо сигнала от текущего источника воспроизводится тестовый сигнал.

Опции Front Left, Center, Front Right, Surround Right, Surr. Back Right, Surr. Back Left, Surround Left, Subwoofer, Height Right, Height Left, Height Rear Right, Height Rear Left

Эти опции позволяют регулировать уровень громкости каждой АС от -12,0 дБ (тише), до 0,0 дБ (по умолчанию) и до +12,0 дБ (громче).

Относительный уровень акустических систем задается по часовой стрелки по кругу, начиная с фронтальной левой АС. В меню этих опций можно указывать левую и правую АС каждой пары по отдельности, поскольку в месте прослушивания они могут звучать с разной громкостью..

Вы также можете удерживать кнопку ▲ или ▼ на пульте ДУ PRISMA для быстрого изменения настройки и оценить эффект при прослушивании источника или тестового сигнала.

ТЕХНОЛОГИЯ DIRAC LIVE

Взаимодействие между вашей акустической системой объемного звучания и помещением оказывает большое влияние на качество звука. С помощью Dirac Live® Room Correction вы можете использовать самые современные алгоритмы для цифрового анализа, улучшив характеристики своих акустических систем и уменьшив влияние помещения на их звучание. Dirac Live обеспечивает более широкую зону оптимального звучания, точную визуализацию образов, ясность, разборчивость голоса и более глубокий, плотный бас, который невозможно получить иным способом..

Преимущества технологии

С Dirac Live Room Correction имеет три важных преимущества:

1. Улучшенная локализация звуковых событий ("звуковая сцена").
2. Лучшая четкость и разборчивость музыки и речи.
3. Более глубокий и плотный бас с отсутствием резонансов во всей зоне прослушивания.

Для получения дополнительной информации см.

<https://primare.net/dirac/>

Краткое руководство пользователя Dirac Live

1. Загрузите Dirac Live.
2. Создайте учетную запись Dirac.
3. При необходимости приобретите лицензию для своего устройства и следуйте инструкциям по активации.
4. Войдите в Dirac Live на своем устройстве.
5. Калибруйте, корректируйте и наслаждайтесь эффектом.

Примечание: Подписка Dirac Live с возможностью работать в ограниченном диапазоне частот входит в комплект поставки SPA25.

Вы можете заказать подписку Dirac Live с дополнительными возможностями и работой с полной полосой пропускания непосредственно у Dirac на их веб-сайте.

<https://www.dirac.com/online-store/primare-spa25-prisma/>

Важное указание: для обновления и калибровки Dirac Live необходимо использовать Ethernet-соединение. После определения настроек и загрузки фильтров в SPA25 Prisma подключение к сети Ethernet не требуется, хотя мы, как и компания Dirac, рекомендуем, если это возможно, использовать Ethernet подключение.

ОСНОВНЫЕ НАСТРОЙКИ

Меню General Settings

Меню General Settings позволяет настроить основные параметры SPA25:

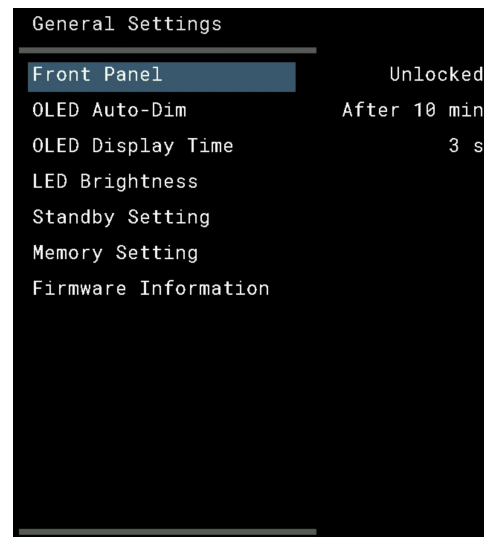

Опция Front Panel

Выберите **Locked**, чтобы заблокировать органы управления на лицевой панели, или **Unlocked** (по умолчанию), чтобы использовать их.

Чтобы разблокировать элементы управления лицевой панели, используйте пульт дистанционного управления или отключите питание SPA25 Prisma на несколько секунд.

Опция OLED Auto-Dim

Позволяет выбрать задержку отключения подсветки дисплея лицевой панели, если пользователь неактивен: **Never**, **After 10 min**, **After 5 min**, или **After 1 min**.

Опция OLED Display Time

Определяет, как долго OLED-дисплей отображает информацию перед затемнением, между: **Never**, или от 1c до 10 c.

Опция LED Brightness

Позволяет задать яркость светодиодов, освещающих кнопки на лицевой панели. Отображает меню опции **LED BRIGHTNESS**, позволяющее установить яркость дисплея в диапазоне от 1 до 5 для каждого уровня:

DIM HIGH (по умолчанию 3), **DIM MID** (по умолчанию 2), **DIM LOW** (по умолчанию 1) или **DIM OFF** (по умолчанию 1).

Опция Standby Setting

Содержит два подменю: **Standby Mode** и **Auto-Standby**.

Standby Mode: Режим ожидания может быть установлен как **ECO** для снижения энергопотребления в режиме ожидания до 0,5 Вт, но позволяет SPA25 "пробуждаться" только от сигнала аналоговых и цифровых входов, или **Normal**, который позволяет SPA25 "пробуждаться" от потоковой передачи и входного сигнала при подключении PC/MAC.

SPA25 Prisma классифицируется как продукт HiNA (высокая сетевая доступность). При отсутствии сигнала потоковой передачи в течение 20 минут устройство автоматически переходит в режим ожидания сети с энергопотреблением менее 6 Вт. Устройство выйдет из режима ожидания сети при обнаружении сигнала потоковой передачи.

Auto-Standby: Функция Auto-Standby автоматически переключает SPA25 Prisma в режим ожидания, если в течение заданной задержки пользователь неактивен или не поступает сигнал от текущего источника: **Never**, **60 Minutes**, **40 Minutes** или **20 Minutes**. **Примечание:** Функция **Auto-Standby** будет отключена, если сеть не настроена.

Опция Memory Setting

Отображает меню опции **Memory Setting**:

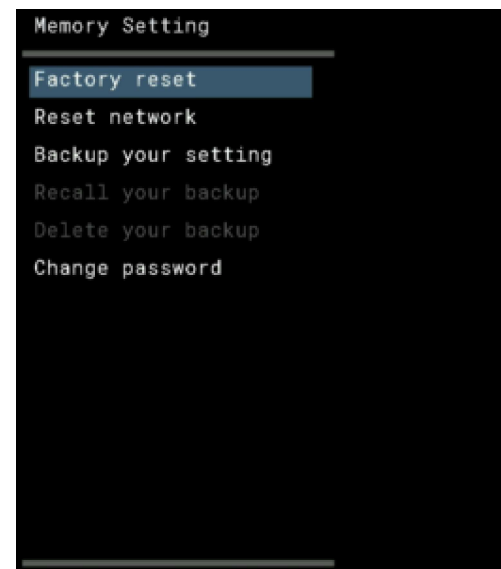

Опция **Factory reset** возвращает SPA25 к заводским настройкам по умолчанию. Обратите внимание, что при этом будут потеряны все созданные конфигурации. Появится запрос на подтверждение. Выберите **YES** для продолжения или **NO** для отмены.

Опция **Reset network** сбрасывает конфигурацию сети.

Опция **Backup your setting** позволяет создать резервную копию конфигурации. Можно воссоздать настройки из резервной копии с помощью функции **Recall your backup** или удалить резервную копию с помощью функции **Delete your backup**.

Опция **Change password** позволяет изменить пароль.

Опция Firmware Information

Отображает версии установленного ПО:

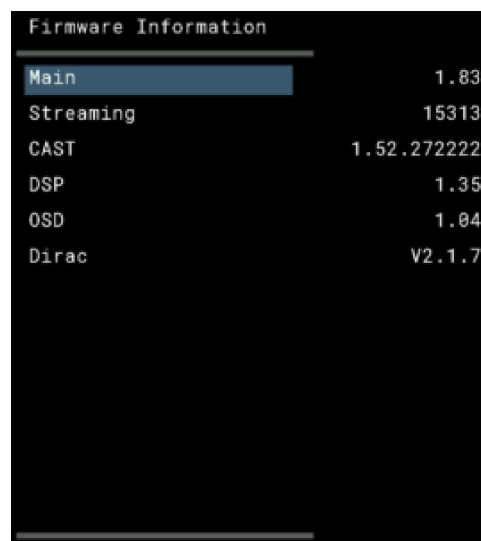

Меню Streaming Settings

Позволяет настроить функции потоковой передачи SPA25:

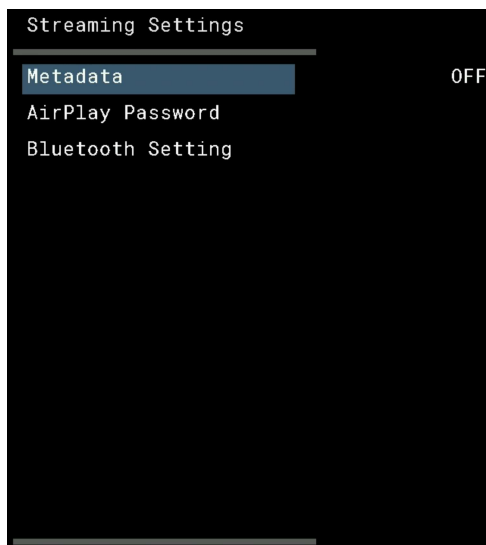

Опция Metadata

Позволяет выбрать **OFF** (по умолчанию) или **ON**, чтобы указать, следует ли отображать метаданные - такие как имя исполнителя и название песни.

Опция AirPlay Password

Позволяет задать пароль (необязательно) для подключения по AirPlay. Оставьте пустым при отсутствии пароля.

Опция Bluetooth Setting

Отображает меню настроек Bluetooth.

Параметр Visible можно установить на **ON**, чтобы сделать SPA25 видимым для других устройств Bluetooth, или **OFF** (по умолчанию), чтобы скрыть SPA25 от обнаружения.

Примечание: Visible позволяет любому устройству с поддержкой Bluetooth в радиусе действия обнаружить и установить сопряжение с вашим SPA25.

Auto-Connect можно установить на **ON**, чтобы автоматически переподключаться к сопряженному мобильному устройству Bluetooth при выборе Bluetooth на SPA25, или **OFF** (по умолчанию), чтобы отключить автоматическое подключение.

Меню Network Settings

Позволяет настроить сетевое подключение:

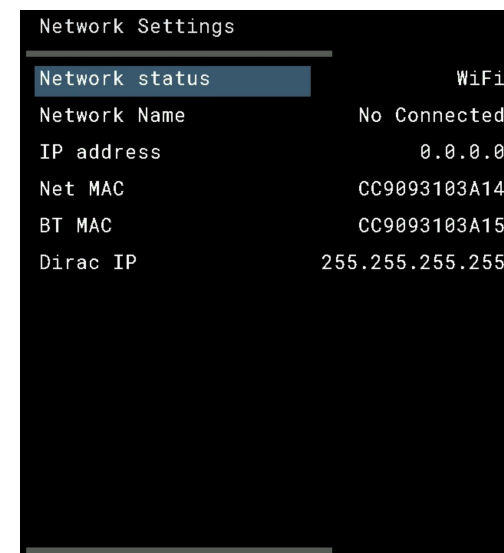

Опция Network Status

Показывает актуальное подключение SPA25 Prisma к сети: **WiFi** или **Cable**

Опция Network Name

Показывает **Not Connected**, **Connected by Cable** или название сети WiFi.

Опция IP address

Показывает текущий IP-адрес.

Опция Net MAC

Показывает MAC-адрес сети.

Опция BT MAC

Показывает текущий MAC-адрес Bluetooth.

Опция Dirac IP

Показывает IP-адрес, используемый для подключения к Dirac.

ТЕХНИЧЕСКИЕ ХАРАКТЕРИСТИКИ

Акустические выходы

9 каналов:

Front (левый и правый - назначаемые)

Center

Surround (левый и правый)

Height (левый и правый - назначаемые)

Surr back (левый и правый - назначаемые)

Выходная мощность

90 Вт (все каналы при нагрузке 4 и 8 Ом)

810 Вт (максимальная мощность при работе всех каналов одновременно)

145 Вт (8 Ом) на канал (два канала)

250 Вт (4 Ом) на канал (два канала)

290 Вт (8 Ом) на канал (режим биампинг с использованием двух отдельных каналов на АС)

405 Вт (4 Ом) на канал (режим биампинг с использованием двух отдельных каналов на АС)

Выходное сопротивление

< 0.03 Ом

Усиление

42,5 дБ

Производительность

Частотная характеристика

20 Гц - 22 кГц +0,2/-0,5 дБ (без эквалайзера)

ОГИ: 20Гц-20кГц, 8 Ом

< 0,08% при номинальной выходной мощности

< 0.02% @ 10W

Отношение сигнал/шум

> 100 дБ (8Ом; А взвешенное при номинальной мощности)

Аналоговые выходы

2 x RCA ((left и right)

1 x RCA (centre)

2 x RCA (subwoofer - параллельно)

Усиление

16,5 дБ

Максимальный выходной уровень

4V

Выходное сопротивление

100 Ом

Аналоговые входы

5 x RCA ((left и right) с возможностью входного подключения 7.1

Входное сопротивление

15 кОм

Входная чувствительность

90 Вт 8Ом = 185 мВ

Обработка звука

Форматы декодирования

Dolby Atmos

Dolby Digital

Dolby Plus

Dolby Prologic IIx

Dolby Surround

Dolby TrueHD

DTS X

DTS

DTS ES

DTS Neo:6

DTS HDMaster Audio

DTS HD High Res Audio

MULTI/2 CH PCM/LPCM

Дополнительные режимы

Bypass, Stereo, Party (задействованы все каналы)

Dolby Surround: movie, music, night

DTS Neural X

11-канальный процессинг

С назначаемыми каналами и фронтальными левым и правым выходами, обеспечивающими:

Конфигурации 7.1.2 и 5.1.4

Конфигурацию 5.1.2 с биампингом фронтальных левого/правого каналов.

Конфигурацию 7.1.4 с добавлением стереоусилителя для фронтальных АС.

Dirac Live EQ

Включена подписка Limited Bandwidth,

Возможность обновления до подписки Full Bandwidth

Цифровые входы

Цифро-аналоговое преобразование

Chip set: 2 x ESS 9026PRO

Входы

2 x TOSLINK (оптический) до 192кГц/24 бит

1 x RCA до 192кГц/24 бит

1 x USB-B до 768кГц/32 бит; DSD 512/22,6МГц; DoP 256/11,2МГц

Видео входы/выходы

Входы: 4 x HDMI 2.0b

Выходы: 2 x HDMI 2.0b - по одному eARC и Auh

Матричная коммутация

OSD

3D и 4K UHD pass-through:

HDCP 2.2

RGB

YCbCr: 4:4:4; 4:2:2; 4:2:0

Dolby Vision, HDR и HDR10+

Prisma Network Player (только аудио)

Аудиоформаты

WAV, AIFF, FLAC, ALAC, MP3, MP4 (AAC), WMA, OGG, DSD

Входы

USB-A: до 192 кГц/24 бит; DSD 128/5,6 МГц

AirPlay2®

Bluetooth®

Встроенный Chromecast®

Spotify Connect® (Spotify HiFi Ready)

UPnP/DLNA

LAN:

До 192 кГц/24 бит; DSD 128/5,6 МГц

Скорость передачи данных: 10/100 Мбит

WLAN

До 192 кГц/24 бит; DSD 128/5,6 МГц

IEEE 802.11: 5 ГГц a/n/ac; 2,4 ГГц b, g, n

Скорость передачи данных: Максимальная скорость передачи данных физического уровня (PHY) 390 Мбп

Общие сведения

Потребляемая мощность

В режиме ожидания:

ECO < 0,5 Вт

Нормальный < 6 Вт

HDMI Pass-Through < 40 Вт

Рабочий режим:

< 55 Вт (только левый и правый канал)

< 85 Вт (все каналы)

Размеры

430 x 420 x 142 мм (ШхДхГ) с ручками и разъемами

430 x 382 x 142 мм (ШхДхГ) без ручек и разъемов

Вес

12 кг

Варианты цвета

Черный и титановый

ДОПОЛНИТЕЛЬНАЯ ИНФОРМАЦИЯ

Эта информация поможет добиться наилучшего звучания SPA25 Prisma.

Фаза

Фаза источника питания переменного тока может существенно влиять на звук.

Используйте ручку-тестер полярности, поставляемую с SPA25, чтобы проверить, какой контакт кабеля питания переменного тока находится под напряжением.

Убедитесь, что "горячая жила" сетевого кабеля подключена к левому штырьку разъема питания, если смотреть с задней панели:

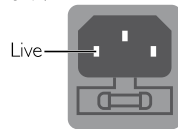

Прогрев

Ваш новый Primare начнет звучать лучше после начального прогрева (примерно в течение первых 24 часов работы).

Улучшение качества звука наступит также после 3-4-х дней работы устройства.

RS232 и триггер

Вход RS232 позволяет подключить SPA25 Prisma к системе управления. Используйте витой кабель (нуль-модем). Для получения дополнительной информации свяжитесь с Primare info@primare.net или посетите сайт www.primare.net

Триггерный выход позволяет SPA25 Prisma подключать другие устройства (например, DD15).

Сброс к заводским настройкам

Нажмите и удерживайте кнопку  на лицевой панели для отображения номера версии основного ПО.

Нажмите и удерживайте кнопку  на лицевой панели в течение 10 секунд, чтобы выполнить сброс к заводским настройкам.

Вы также можете выполнить сброс к заводским настройкам из приложения Prisma или из меню **GENERAL SETTINGS** ; см. **Меню GENERAL SETTINGS**,

Устранение сетевых неполадок

Дисплей на лицевой панели

На дисплее лицевой панели отображается тип сетевого подключения:

LAN означает, что вы подключены с помощью кабеля Ethernet.

WiFi означает, что вы подключены по беспроводной сети.

Статус сетевого подключения

Индикатор **CON** на задней панели указывает на состояние сети:

ON: Указывает, что SPA25 подключен к сети.

OFF: Указывает на отсутствие подключения к сети

Мигающий индикатор означает, что сеть необходимо настроить с помощью приложения Google Home.

Spotify Connect

Программное обеспечение Spotify подпадает под действие лицензий третьих сторон, которые можно найти здесь:

https://beta.developer.spotify.com/private-documentation/esdk-third_party_licenses

P R I M A R E

THE SOUND AND VISION OF SCANDINAVIA SINCE 1986

Primare.net



Телефон: +7(495)788-17-00

Веб-сайт: mms.ru

SPA25 Prisma AV-Ресивер
Изготовитель: Primare

Limstensgatan 7, 216 16 Limhamn Швеция
Импортер: АО «Фирма «ММС» 127220,
г. Москва, Писцовая, д. 1А



«Все права защищены. Копирование, распространение, иное использование текста без согласия правообладателя запрещено. АО «Фирма «ММС», www.mms.ru»